

Shure PG58. Руководство пользователя

Вокальный микрофон

Официальный и эксклюзивный дистрибьютор компании Shure на территории России, стран Балтии и СНГ — компания A&T Trade. Данное руководство предоставляется бесплатно.

Если вы приобрели данный прибор не у официального дистрибьютора фирмы Shure или авторизованного дилера компании A&T Trade, компания A&T Trade не несет ответственности за предоставление бесплатного перевода на русский язык руководства пользователя, а также за осуществление гарантийного и сервисного обслуживания.

© © A&T Trade, Inc.

Меры предосторожности

- Не допускайте падения микрофона
- Следите за тем, чтобы защитная сетка капсюля была надежно закреплена на рукоятке микрофона
- Не допускайте эксплуатации и хранения микрофона при экстремальных значениях температуры и влажности
- В случае необходимости протирайте микрофон и его кабель сухой тканью

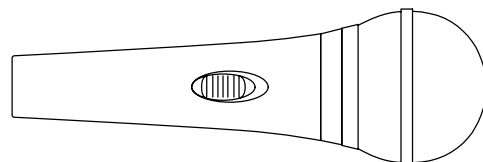

Эксплуатация

Динамический микрофон PG58 имеет кардиоидную направленность и надежную конструкцию. Его частотная характеристика обеспечивает разборчивое и естественное звучание вокала.

Для создания устойчивого сигнала с подчеркнутым низкочастотным диапазоном и максимальной изоляцией от посторонних источников располагайте микрофон перед исполнителем на расстоянии не более 15 см, как показано на рисунке.



Для предотвращения самовозбуждения микрофона:

1. Располагайте микрофон как можно ближе к источнику звука.

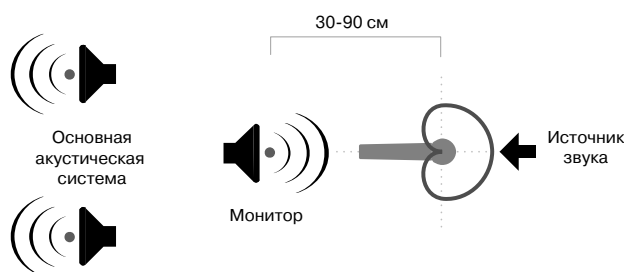
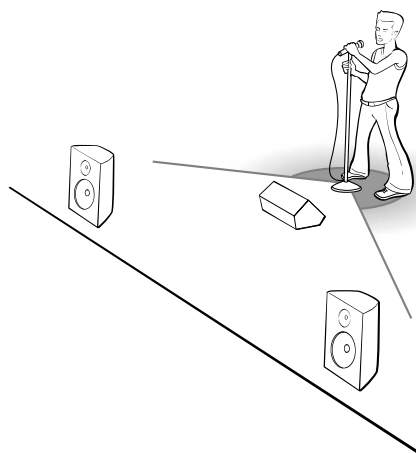

2. Располагайте микрофон на максимальном расстоянии от отражающих поверхностей и акустических колонок.

Рекомендации по эксплуатации микрофона

Следующие рекомендации позволят пользователю обеспечить наилучшие результаты при озвучивании вокала с помощью микрофона PG58:

1. Используйте один микрофон для озвучивания каждого источника звука.
2. Для дополнительного усиления низкочастотного диапазона и отражения нежелательных посторонних шумов располагайте микрофон как можно ближе к источнику звука.
3. Для предотвращения появления механических шумов не допускайте лишних перемещений микрофона.
4. Включение и отключение кабеля осуществляйте при выключенном микрофоне.
5. Устанавливайте микрофон на специально предусмотренный для этого адаптер.
6. Не закрывайте защитную сетку капсюля микрофона руками.

Технические характеристики

Тип: динамический (подвижная электромагнитная система)

Частотная характеристика: 60 Гц — 15 кГц

Диаграмма направленности: кардиоидная (узконаправленная)

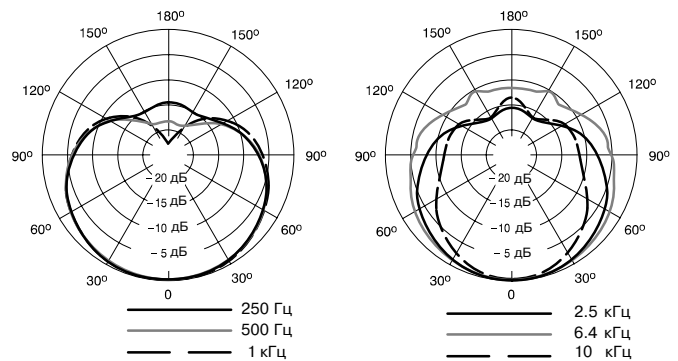
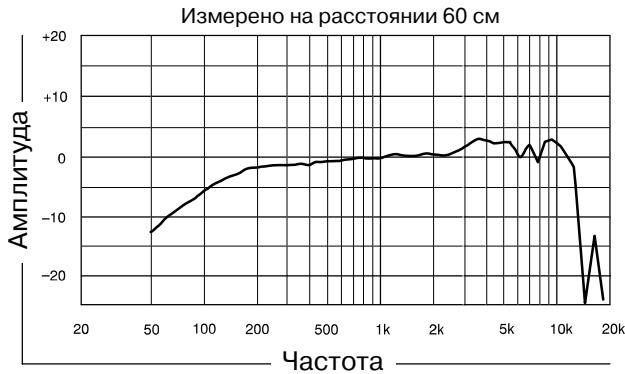

Полярность: прямое давление на диафрагму создает положительное напряжение на контакте 2 относительно контакта 3 выходного разъема микрофона

Выходное сопротивление (на частоте 1 кГц): 300 Ом

Чувствительность (на частоте 1 кГц): -53 dBV/Pa (2.2 мВ), $1 \text{ Pa} = 94 \text{ dB SPL}$

Чувствительность к наводкам: звуковое давление в 26 дБ эквивалентно воздействию поля (60 Гц) в 1 миллиэрстэд

Переключатель: встроенный, включение/отключение

Разъем: XLR (M)

Корпус: литая металлическая рукоятка с черным матовым покрытием, усиленная сферическая стальная защитная сетка капсюля

Температура эксплуатации: от -29°C до 57°C при относительной влажности от 0 до 95%

Внутренние соединения

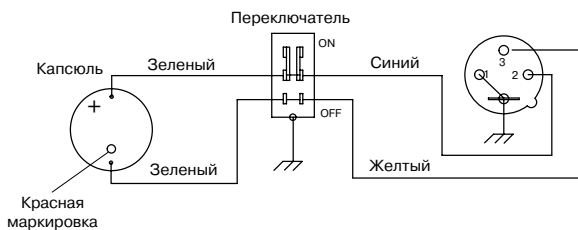

Габариты

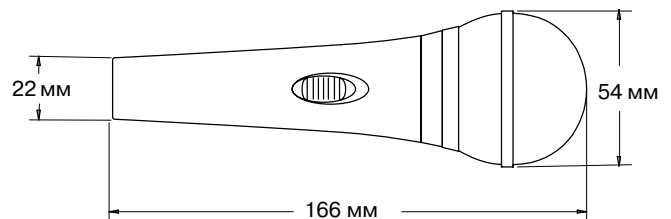

Вес

НЕТТО: 321 г

БРУТТО: 908 г

Сертификация

Данный прибор имеет маркировку CE и соответствует требованиям стандартов EMC 89/336/EEC, EN55103 (1996) части 1 и 2 (E1 и E2)

Комплектация

Кабель 4.57 м (XLR — 1/4"): 95A2137 или кабель 4.57 м (XLR — XLR): 95C2153

Микрофонный зажим (стандартная резьба 5/8"): A25D

Резьбовой адаптер (3/8" — 5/8"): 31A1856

Чехол для хранения: 26D18

Отдельно приобретаемые комплектующие

Кабель 6.1 м (XLR — 1/4"): C20AHZ

Кабель 7.6 м (XLR — XLR): C25J

Ветрозащита: A58WS (6 цветов)

Настольная подставка микрофона: S37A, S39A, S41A

Демпферная насадка: A55M

Заменяемые части

Капсюль в сборе: RPM150

Защитная сетка в сборе: 95B2207C

Кольцо: 90B4766

Переключатель в сборе: RPM644

Декоративная крышка переключателя: 65A1973

Гарантия и ремонт

По всем вопросам, связанным с ремонтом или сервисным обслуживанием микрофона PG58, обращайтесь к представителям фирмы Shure — компании A&T Trade. Телефон для справок (095) 242-5325. E-mail: info@attrade.ru.