

minilogue xd

ПОЛИФОНИЧЕСКИЙ АНАЛОГОВЫЙ СИНТЕЗАТОР

Руководство пользователя

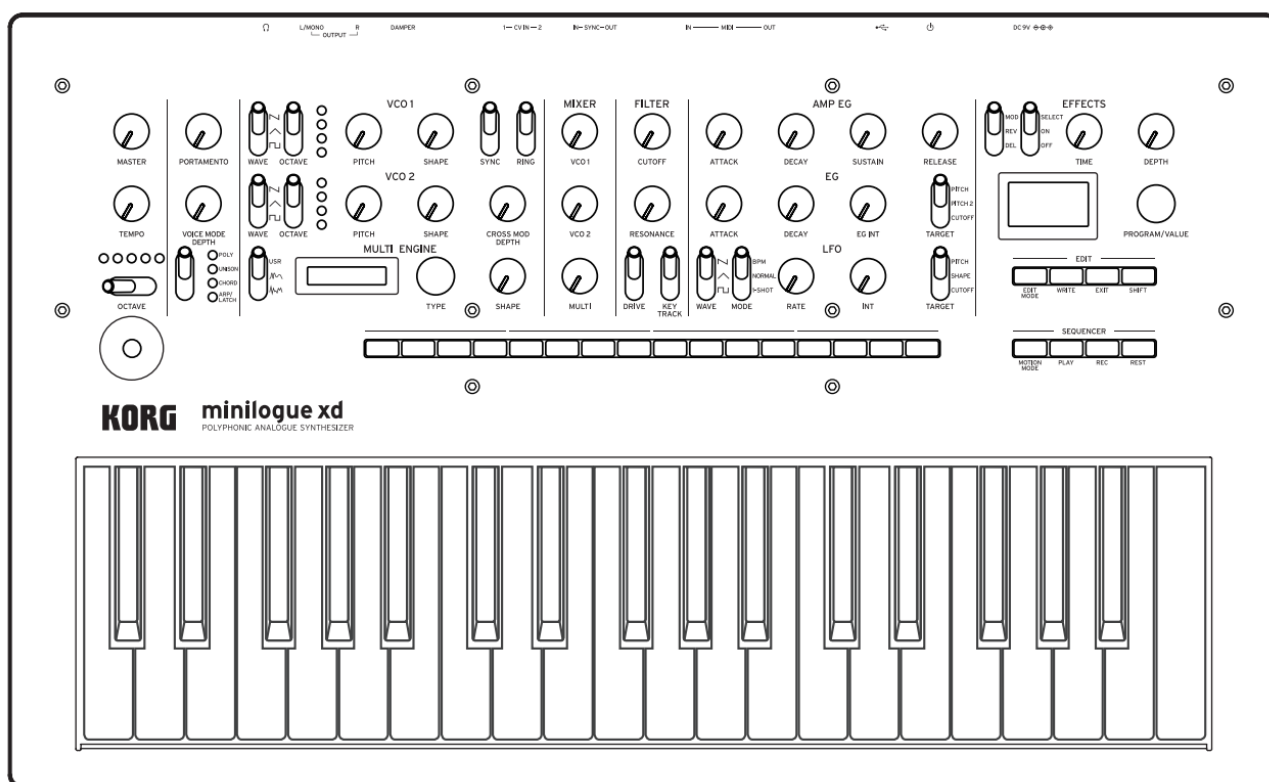

Содержание

Введение	3
О руководстве пользователя	3
Основные характеристики.....	3
Блок-схема	4
Элементы управления и разъемы.....	5
Элементы управления на передней панели	5
Разъемы задней панели.....	6
Включение/выключение питания	7
Исполнение на minilogue xd.....	9
Выбор и воспроизведение программы.....	9
Использование Избранного.....	10
Воспроизведение на секвенсоре	11
Программы	12
Программная структура.....	12
Создание звуков	13
Сохранение программы	14
Основные параметры	15
Основные элементы управления	15
Панель VCO 1/VCO 2/MULTI ENGINE.....	16
Панель MIXER	20
Панель FILTER.....	21
Панель EG/LFO	22
Панель EFFECTS.....	24
Секвенсор.....	25
Режим редактирования	30
Как войти в режим редактирования	30
Список параметров режима Edit.....	31
Режим PROGRAM EDIT	32
Режим SEQ EDIT.....	37
Режим GLOBAL EDIT	39
Иные функции.....	45
Подстройка	45
Восстановление заводских настроек.....	47
Клавиша быстрого доступа SHIFT	47
Использование с другими устройствами.....	49
Подключение к разъемам SYNC IN/OUT	49
Подключение к разъемам CV IN	50
Подключение к MIDI устройству или компьютеру.....	50
Таблица данных.....	53
Список эффектов.....	53
Список программ	55
Технические характеристики	60
Карта MIDI реализации	61

Введение

О руководстве пользователя

Документация на это устройство включает:

- Меры предосторожности (входит в комплект)
- Краткое руководство по запуску (входит в комплект)
Сначала прочитайте это руководство. Основные операции и другие функции устройства minilogue xd приведены в данном документе.
- Руководство пользователя (документ, который вы читаете)
Документ содержит сведения о том, как использовать расширенные функции minilogue xd

Условные обозначения в данном руководстве



Символы, примечание, подсказка

Основные характеристики

- Minilogue xd представляет собой 4-голосный аналоговый синтезатор, следующий в серии после Korg prologue.
- Каждый голос имеет настройки MULTI ENGINE, генератора VPM и возможность загрузки запрограммированных пользователем осцилляторов. Этот инструмент сочетает в себе два VCO, что позволяет создавать самые разнообразные тембры.
- Секция FX оснащена высококачественными цифровыми эффектами (MODULATION, REVERB, DELAY).
- 500 программ (200 предустановленных и 300 пользовательских программ по умолчанию), которые можно сохранить в одно мгновение.
- Осциллограф в режиме реального времени обеспечивает визуальную обратную связь изменений параметров.
- Устройство имеет мощный 16-ступенчатый полифонический секвенсор.
- Разъемы Sync In и Sync Out позволяют синхронизировать аналоговый темп с другими устройствами.
- Доступны два гнезда CV IN, позволяющие контролировать параметры этого инструмента с помощью модульного синтезатора или другого устройства.

Блок-схема

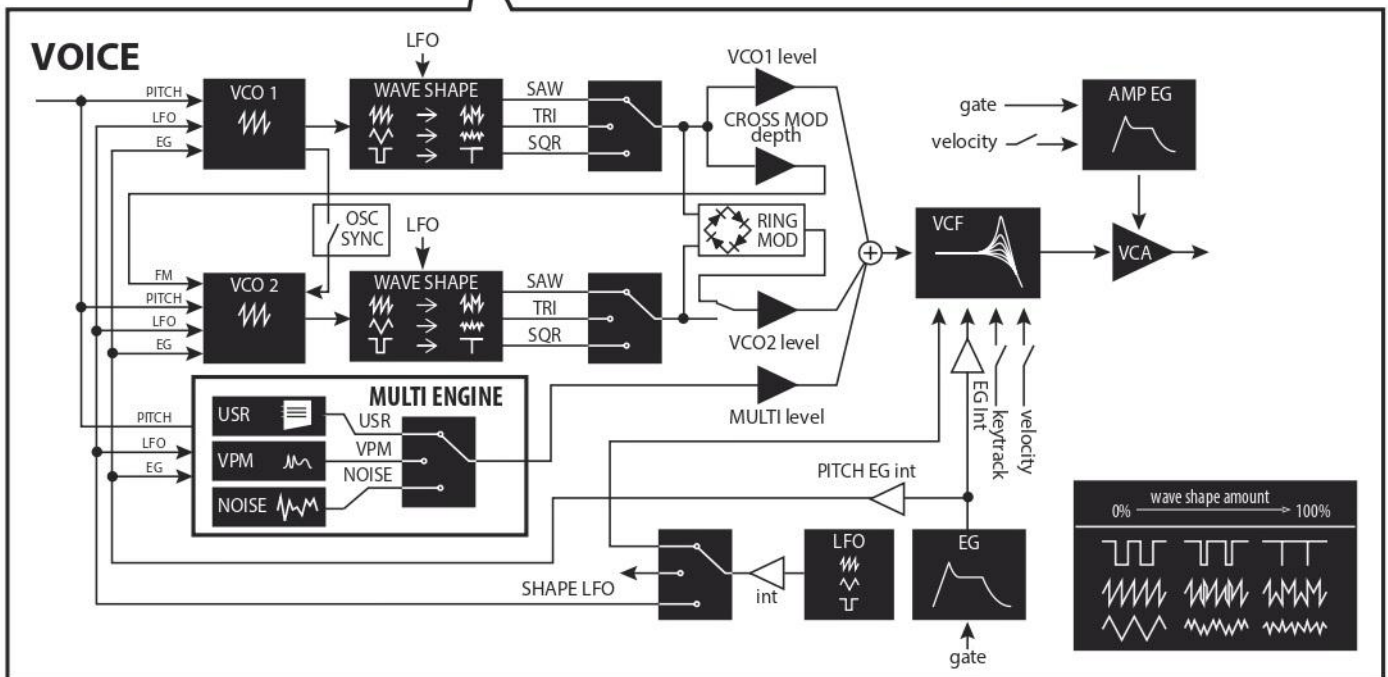
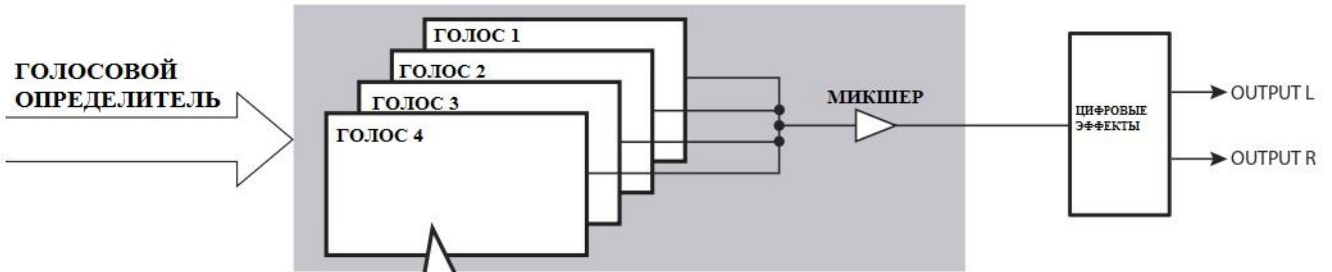

Элементы управления и разъемы

Элементы управления на передней панели

Эта схема показывает расположение регуляторов, переключателей и кнопок на передней панели.

2. Панель VOICE MODE 3. Панель VCO 1/VCO 2/MULTI ENGINE 6. Панель AMP EG/EG/LFO

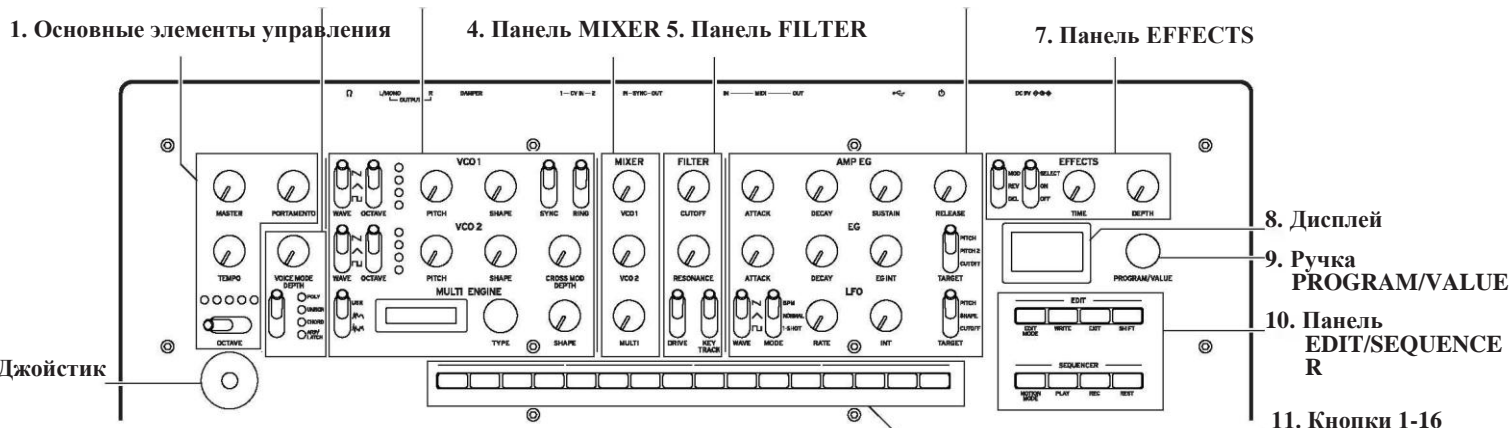

Основные элементы управления

Ручка MASTER
 Переключатель OCTAVE (стр.9)
 Ручка TEMPO (стр.15)
 Ручка PORTAMENTO (стр.15)

1. Панель VOICE MODE (стр. 15)

Ручка VOICE MODE DEPTH
 Переключатель VOICE MODE TYPE

2. Панель VCO 1/VCO 2/MULTI ENGINE

VCO 1 (стр. 16)

Переключатель WAVE
 Переключатель OCTAVE
 Ручка PITCH
 Ручка SHAPE

VCO 2 (стр.16)

Переключатель WAVE
 Переключатель OCTAVE
 Ручка PITCH Ручка SHAPE
 Переключатель SYNC
 Переключатель RING

MULTI ENGINE (стр.17)

Переключатель NOISE/VPM/USR
 Дисплей
 Ручка TYPE
 Ручка SHAPE

3. Панель MIXER (стр.20)

Ручка VCO 1
 Ручка VCO 2
 Ручка MULTI

4. Панель FILTER (стр.21)

VCF
 Ручка CUTOFF
 Ручка RESONANCE
 Переключатель DRIVE
 Переключатель KEY-TRACK

5. Панель AMP EG/EG/LFO AMP EG (стр. 22)

Ручка ATTACK
 Ручка DECAY
 Ручка SUSTAIN
 Ручка RELEASE
 EG (стр.22)

Ручка ATTACK
 Ручка DECAY
 Ручка EG INT
 Переключатель TARGET
 LFO (стр.23)

Переключатель WAVE
 Переключатель MODE
 Ручка RATE
 Ручка INT
 Переключатель TARGET

6. Панель EFFECTS (стр.24)

Переключатель DEL/REV/MOD
 Переключатель OFF/ON/SELECT
 Ручка TIME
 Ручка DEPTH

7. Дисплей (стр.9) (стр.42)

8. Ручка PROGRAM/VALUE (стр. 9) (стр. 30)

9. Панель EDIT/SEQUENCER EDIT (стр. 30)

Кнопка EDIT MODE
 Кнопка WRITE
 Кнопка EXIT
 Кнопка SHIFT
 SEQUENCER (стр.25)

Кнопка MOTION MODE
 Кнопка PLAY
 Кнопка REC
 Кнопка REST

10. Кнопки 1-16 (стр.10) (стр. 28) (стр. 30)

11. Джойстик (стр.9)

Разъемы задней панели

На рисунке ниже показаны типичные подключения для minilogue xd. Подключите minilogue xd с учетом вашей звуковой системы.

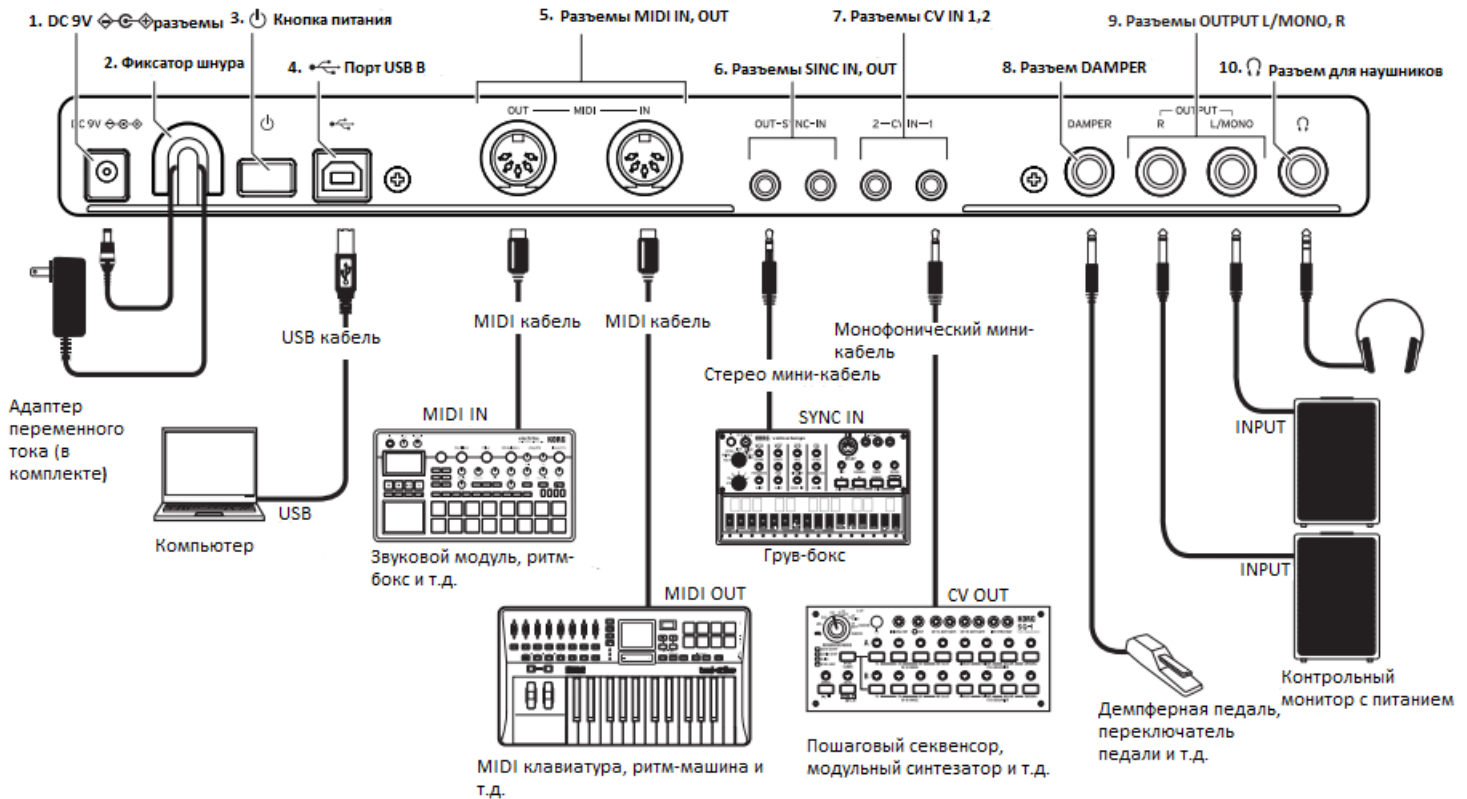

1. Разъем DC 9V (стр.7)

Подключите штекер адаптера переменного тока к этому разъему.

2. Фиксатор кабеля (стр.7)

Обмотайте шнур сетевого адаптера вокруг фиксатора, чтобы предотвратить случайное извлечение кабеля.

3. Выключатель питания (стр.7)

Используйте этот переключатель для включения или выключения устройства.

4. Порт USB B (стр.51)

Этот порт позволяет minilogue xd обмениваться MIDI сообщениями с компьютером.

5. Разъемы MIDI IN, OUT (стр.50)

Подключите их к внешнему MIDI устройству, чтобы можно было принимать и передавать MIDI данные.

6. Разъемы SYNC IN, OUT (стр.49)

Подключите эти разъемы к SYNC IN, OUT на серии Korg volca, чтобы синхронизировать частоту импульсов и интервал/тон. Разъем SYNC OUT подает импульсный сигнал мощностью в 5 В, длиной 15 мс в начале каждого шага. Для этого подключения используйте стерео мини-кабель.

7. Разъемы CV IN 1, 2 (стр.50)

Подключите эти разъемы к устройству, которое может выводить сигналы CV для управления параметрами minilogue xd. Диапазон напряжения от -5 В до +5 В. Используйте монофонический мини-кабель (или стерео мини-кабель).

8. Разъем DAMPER

Подключите демпферную педаль Korg DS-1H (продается отдельно) или переключатель педали PS-1/PS-3 (продается отдельно) для управления функцией заглушения.



Устройство не поддерживает функцию полупедалирования.

9. Разъемы OUTPUT L/MONO, R (стр.7)

Подключите эти разъемы к контрольному динамику с питанием или аналоговому устройству. Отрегулируйте уровень громкости с помощью ручки MASTER. Чтобы вывести монофонический звук, используйте разъем OUTPUT L/MONO.

10. Разъем для наушников (стр.7)

Подключите наушники к этому разъему. Он передает тот же сигнал, что и разъем OUTPUT.

Подключение адаптера переменного тока

1. Подключите штекер адаптера переменного тока к разъему DC 9V на задней панели устройства **minilogue xd**.

 Используйте только адаптер переменного тока, входящий в комплект. Использование любого другого адаптера может привести к неполадкам.

2. **Закрепите шнур переменного тока фиксатором шнура.**

 Не прикладывайте чрезмерных усилий при отсоединении шнура от фиксатора. Это может привести к повреждению штекера.

3. **Подключите штекер адаптера переменного тока к розетке.**

 Убедитесь, что для адаптера переменного тока используется розетка с необходимым напряжением.

Подключение аудиоустройств

 При подключении убедитесь, что все устройства отключены. Если устройства включены, это может привести к повреждению устройства или динамика.

- Подключите разъемы **L/MONO, R** на устройстве **minilogue xd** к контрольному динамику с питанием, звуковому микшеру или иному аудио устройству. Чтобы вывести монофонический звук, используйте разъем **OUTPUT L/MONO**.
- Чтобы использовать наушники, подключите штекер наушников к соответствующему разъему.

Подсказка: Отрегулируйте уровни громкости разъема **OUTPUT** и разъема для наушников с помощью ручки **MASTER**.

Включение/выключение питания

Включение устройства **minilogue xd**

Убедитесь, что и **minilogue xd**, и любые внешние устройства вывода, такие как контрольные динамики, выключены, и убавьте громкость всех устройств до минимума.

1. **Удерживайте кнопку Power на задней панели устройства minilogue xd; как только на дисплее появится логотип “minilogue xd”, прекратите нажатие.**
На дисплее появится слово “Tuning...”, и инструмент перейдет в режим настройки схем аналогового синтезатора примерно на 15 секунд. После этого **minilogue xd** войдет в режим воспроизведения.
2. **Включите любые внешние устройства вывода, такие как контрольный динамик.**
3. **Отрегулируйте громкость внешнего выходного оборудования и отрегулируйте громкость minilogue xd с помощью ручки MASTER.**

Выключение устройства minilogue xd

Любые не сохраненные данные minilogue xd, будут потеряны при выключении питания. Сохраните программы и другие важные данные, которые вы отредактировали (стр.14 “Сохранение программы”).

1. Уменьшите громкость динамиков или внешней системы вывода, затем выключите их.
2. Удерживайте кнопку Power на задней панели minilogue xd; чтобы выключить питание после того, как дисплей погаснет, прекратите нажатие.



После выключения устройства подождите около 10 секунд, прежде чем включать его снова.

Функция автоматического выключения питания

Устройство имеет функцию автоматического выключения питания, которая выключает Minilogue xd после 4 часов простоя (без работы ручек, переключателей, кнопок или клавиатуры). По умолчанию **автоматическое выключение питания включено**. Эту функцию можно отключить следующим образом.

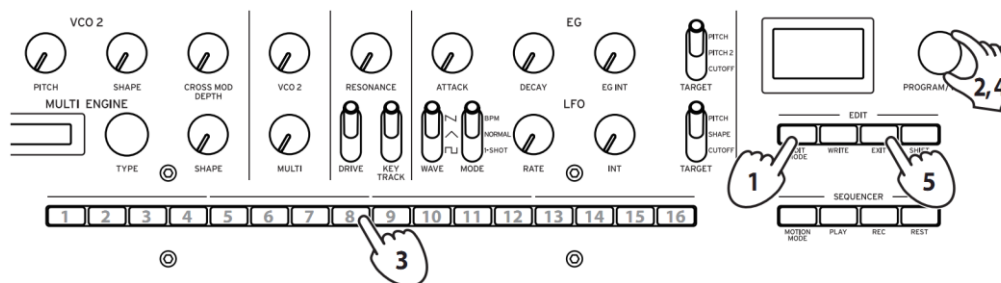

1. Нажмите кнопку EDIT MODE.

Minilogue xd войдет в режим Edit, и дисплей будет выглядеть так, как показано ниже.



2. Поверните ручку PROGRAM/VALUE и выберите “GLOBAL EDIT”.

Minilogue xd войдет в режим GLOBAL Edit.

Подсказка: GLOBAL EDIT также можно выбрать нажатием кнопки EDIT MODE.

3. Нажмите кнопку 8 три раза.

Отобразится “Auto Power Off”.

4. Поверните ручку PROGRAM/VALUE и выберите “Off”.

5. Нажмите кнопку EXIT.

Minilogue xd войдет в режим Play, а на дисплее отобразится текущая программа.

Исполнение на minilogue xd

Выбор и воспроизведение программы

Minilogue xd предлагает до 500 пресетов. Предустановленные программы присваиваются номерам 1-200. Номера 201-500 содержат пользовательские программы.

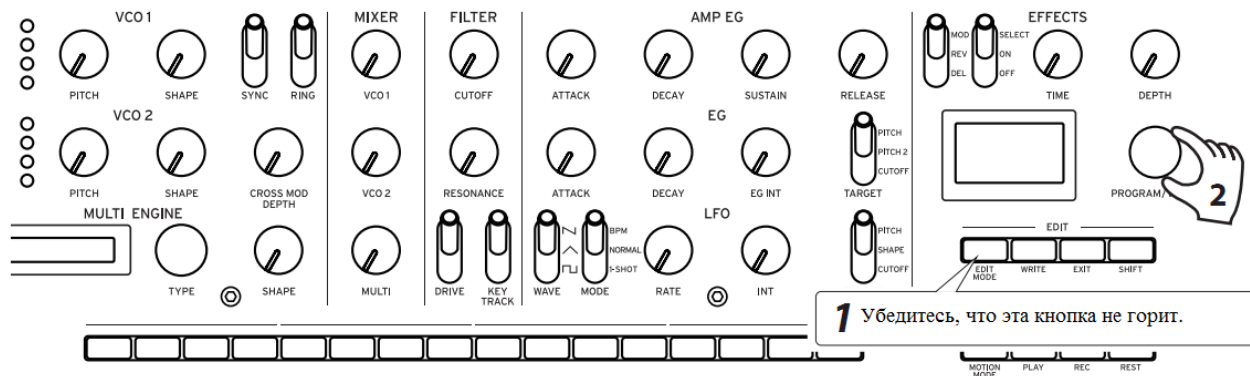

1. Убедитесь, что minilogue xd находится в режиме Play.

В режиме Play убедитесь, что кнопка EDIT MODE на передней панели не горит. Если кнопка EDIT MODE горит, нажмите кнопку EXIT.

2. Поверните ручку PROGRAM/VALUE, чтобы выбрать программу.

На дисплее отобразится название программы. Дополнительные сведения см. "Список программ" (стр. 55).



Подсказка: Помимо отображения программы, дисплей также может использоваться в качестве **осциллографа** для демонстрации формы колебаний, созданной электрическими сигналами звука.

3. Играйте на клавиатуре, попробуйте использовать джойстик, переключатель OCTAVE и другие элементы управления на передней панели.

Вы можете использовать переключатель OCTAVE для транспонирования игровой области клавиатуры на ± 2 октавы.

Джойстик в основном управляет высотой тона при перемещении слева направо и изменяет такие параметры, как частоту среза и глубину вибрато, когда перемещается вверх и вниз. Вы также можете изменить параметры, контролируемые джойстиком. Дополнительные сведения см. "Кнопка 4 (ДЖОЙСТИК)" (стр. 32).

Переключатель VOICE MODE TYPE используется для выбора между голосовыми режимами. Выберите голосовой режим и начните играть. Дополнительные сведения о голосовых режимах см. в разделе "VOICE MODE" (стр. 15).



Использование Избранного

Вы можете использовать **избранное**, чтобы зарегистрировать до 16 программ и легко вернуться к ним позже.

Возврат к избранным программам

1. В режиме Play нажмите одну из кнопок 1-16, удерживая нажатой кнопку SHIFT. Избранная программа, ранее зарегистрированная на этой кнопке, будет выбрана, и название программы отобразится на дисплее.

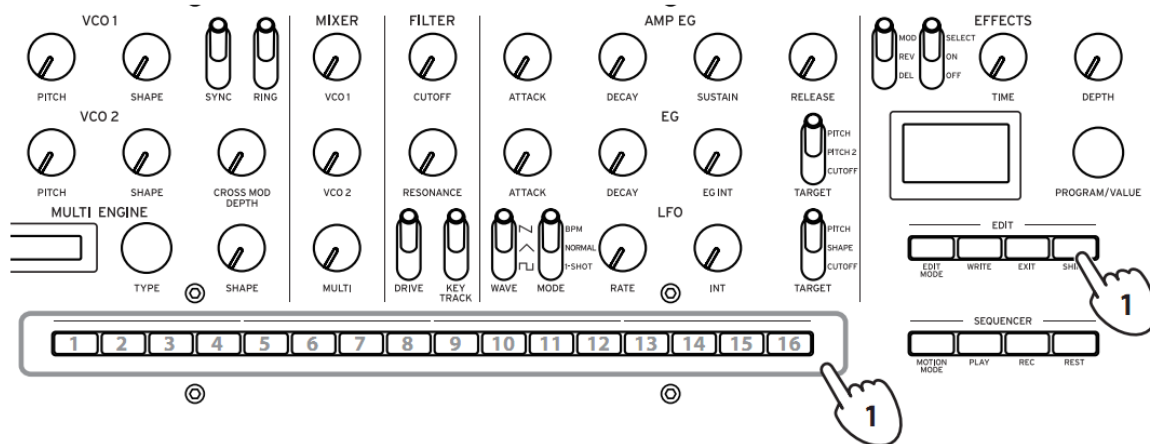

Добавление в избранное

1. В режиме Play поверните ручку PROGRAM/VALUE, чтобы выбрать нужную программу.

На дисплее отобразится название программы.

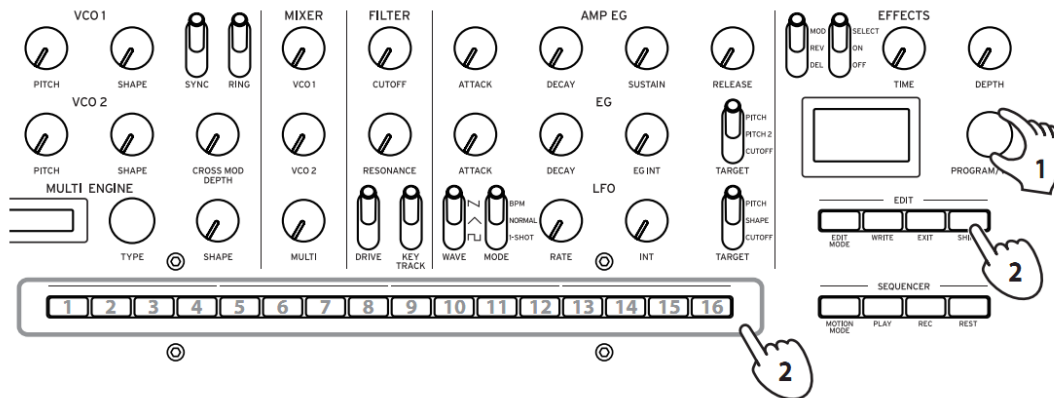

2. Удерживайте одну из кнопок от 1 до 16 и SHIFT.

Программа будет добавлена в избранное, а на дисплее отобразится "Registered to Favorite" («Добавлено в избранное»)

Подсказка: Избранные программы, которые вы добавляете, сохраняются в основные параметры.

Воспроизведение на секвенсоре

Каждая программа в minilogue xd включает в себя данные памяти секвенсора. В этом разделе мы проиграем данные памяти секвенсора, сохраненные в качестве предустановленных программ.

1. Поверните ручку **PROGRAM/VALUE**, чтобы выбрать программу.

На дисплее отобразится название программы.

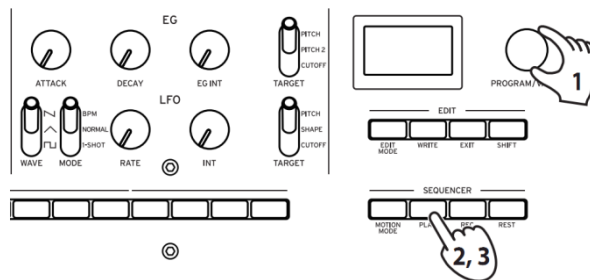

2. Нажмите кнопку **PLAY** на панели **SEQUENCER**.

Данные памяти секвенсора, записанные в текущей программе, начнут воспроизведение. Загорятся кнопки 1-16, чтобы показать текущий шаг во время воспроизведения секвенсора.

Подсказка: Темп секвенсера устанавливается индивидуально в каждой программе. Изменить темп можно в режиме SEQ EDIT, см. раздел “BPM” (стр.37). Настроить темп от 56.0 до 240.0 BPM (ударов в минуту) можно поворачивая ручку **ТЕМПО**.

3. Нажмите кнопку **PLAY** еще раз, чтобы завершить воспроизведение секвенсора.

Программы

Программная структура

Программа включает в себя настройки звуков, голосового режима и эффектов, а также данные памяти секвенсора и так далее. (Настройки ручки MASTER и джойстика не включены в программы.)

Попробуйте отредактировать каждый из параметров и наслаждайтесь воспроизведением minilogue xd.

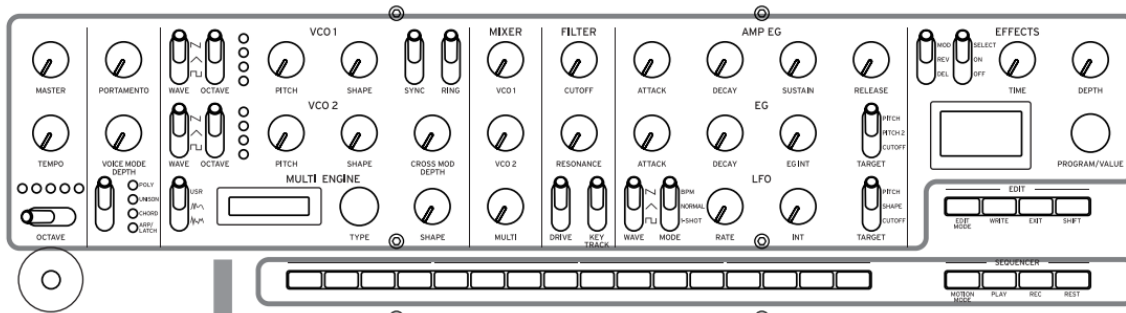

Основные параметры

MASTER TEMPO OCTAVE PORTAMENTO VOICE MODE DEPTH VOICE MODE Type	Engine Parm Setting (SHIFT + SHAPE)	LFO WAVE MODE RATE INT TARGET
VCO 1 WAVE OCTAVE PITCH SHAPE	MIXER VCO1 Level VCO2 Level MULTI Level	MOD Off/On MOD FX Type Sub Type (SHIFT + TypeSELECT)
VCO 2 WAVE/OCTAVE PITCH SHAPE SYNC RING CROSS MOD DEPTH	VCF CUTOFF RESONANCE DRIVE KEYTRACK	DELAY Off/On DELAY Sub Type TIME DEPTH Wet/Dry (SHIFT + DEPTH)
MULTI ENGINE TYPE NOISE/VPM/USR SHAPE	AMP EG ATTACK DECAY SUSTAIN RELEASE	REVERB Off/On REVERB Sub Type TIME DEPTH Wet/Dry (SHIFT + DEPTH)

Точные параметры *

JOYSTICK X+ Bend Range X- Bend Range Y+ Assign Y+ Range Y- Assign Y- Range	PITCH SETTING Microtuning Scale Key Program Tuning Transpose	OTHER SETTINGS Multi Octave Multi Routing EG Legato Portamento Mode Portamento BPM Program Level
CV INPUT CV IN Mode CV IN1 Assign CV IN1 Range CV IN2 Assign CV IN2 Range	LFO LFO Target Osc LFO Key Sync LFO Voice Sync	MULTI ENGINE Parameter 1-6
	MODULATION EG Velocity Amp Velocity	PROGRAM NAME Program Name

Данные памяти секвенсора

NOTE [STEP 1-16]
GATE TIME [STEP 1-16]

STEP	1	2	3	14	15	16
NOTE			...			
GATE			...			

Параметры секвенсора *

BPM (TEMPO)

Step Length
Step Resolution
Swing
Default Gate Time

Motion Type (1-4)
Motion Enable (1-4)
Motion Smooth (1-4)

* Параметры режима Edit

Создание звуков

Вы можете редактировать программные параметры, чтобы менять звук по своему усмотрению. Существует два способа создания звуков на устройстве minilogue xd.

- Вы можете выбрать существующую программу, близкую к нужному звуку, и отредактировать параметры, чтобы получить собственное звучание.
- Вы также можете создать свой собственный звук с нуля в пользовательской программе.

Редактирование существующей программы

1. В режиме Program выберите программу, которую вы хотите использовать в качестве отправной точки.

2. Используйте ручки и переключатели на передней панели.

Используйте элементы управления передней панели для редактирования необходимых параметров.

Подсказка: Подробные сведения о том, как изменяется высота тона, тембр и громкость при использовании ручек и переключателей, см. в разделе “Основные параметры” (стр. 15).



Мы рекомендуем сохранять программу на устройстве minilogue xd после редактирования. Любые внесенные изменения будут потеряны при выключении питания или переходе к другой программе. Дополнительные сведения см. в разделе “Сохранение программы” (стр. 14).

Создание программы с нуля

Для создания программы с нуля рекомендуется использовать функцию **panel load**. Функция загрузит текущие настройки каждого элемента управления передней панели и обеспечит отправную точку для ваших звуковых творений.

При использовании элементов управления передней панели вы можете увидеть, как каждый параметр влияет на звук, что облегчает понимание работы панелей minilogue xd и взаимодействие параметров.

Вы также можете создавать программы после их запуска (стр.37 “Создание программы”).

Функция Panel load

Что запустить функцию Panel load нажмите кнопку PLAY, удерживая при этом клавишу SHIFT. Звук изменится в соответствии с настройками панели, и надпись “Load Panel” отобразится на дисплее.

Сохранение программы

Рекомендуется сохранить программу на minilogue xd после редактирования.



Любые внесенные изменения будут потеряны при выключении питания или переходе к другой программе перед сохранением.

1. Редактирование программы в режиме Play.

Дополнительные сведения см. в разделе “Основные параметры” (стр. 15).

2. Нажмите кнопку WRITE. Minilogue xd войдет в режим ожидания записи, а кнопка WRITE замигает.

На дисплее отобразится сообщение “Where to write?” («Куда записать?»).

3. Поверните ручку PROGRAM/VALUE, чтобы выбрать номер программы, где ваш новый звук будет сохранен.

Подсказка: Нажмите кнопку EXIT, чтобы отменить операцию.

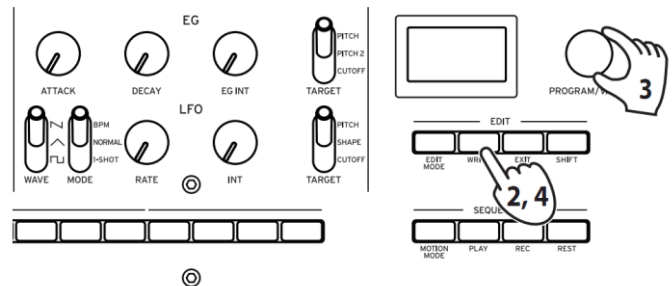

4. Нажмите кнопку WRITE еще раз.

На дисплее отобразится сообщение “Complete” («Завершено»).



Не выключайте питание во время сохранения программ. Это может привести к повреждению внутренних данных.

Основные параметры

В этом разделе приведены основные параметры, которые составляют программу. Основные параметры присваиваются ручкам и выключателям на передней панели.

Основные элементы управления

Дополнительные сведения о кнопке OCTAVE см. в разделе “Выбор и воспроизведение программ” (стр. 9).

Ручка TEMPO [BPM 56.0...240.0]

Используйте этот параметр для настройки темпа секвенсора для каждой программы в битах в минуту (BPM). Когда для голосового режима выбран параметр “ARP”, это же значение, используется для темпа арпеджиатора.

Ручка PORTAMENTO [0...127]

Этот параметр управляет временем портаменто.

Чем дальше ручка повернута вправо, тем больше будет время портаменто.

Панель VOICE MODE

Устройство minilogue xd предлагает четырехголосный аналоговый синтез звука. Изменяя режим “Voice”, можно комбинировать и распределять голоса различными способами.

Существует четыре голосовых режима. Используйте переключатель VOICE MODE TYPE для выбора голосового режима.

Ручка “VOICE MODE DEPTH” добавляет различные эффекты для каждого голосового режима

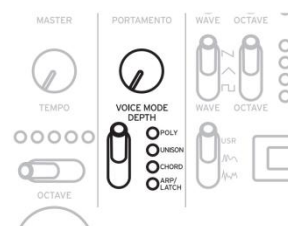

Список голосовых режимов

Тип	Действие	Эффект ручки “VOICE MODE DEPTH”
POLY	Используется для базового исполнения в качестве 4-голосного полифонического синтезатора.	[POLY, DUO 0...1023] Поверните ручку вправо, чтобы перейти в режим DUO, который складывает два голоса при нажатии на клавишу. Поворот ручки вправо увеличит звук сложенных голосов и усилит эффект расстройки.
UNISON	Работает как моно синтезатор, объединяя 4 голоса в 1.	[Detune 0C...50C] Поворот ручки вправо усилит эффект расстройки.
CHORD	Аккорды воспроизводятся с использованием голосов.	[Mono, 5th, sus2, m, Maj, sus4, m7, 7, 7sus4, Maj7, aug, dim, m7 ^b b5, mMaj7, Maj7 ^b 5] Выбирает моно или тип аккорда.

Тип	Действие	Эффект ручки “VOICE MODE DEPTH”
ARP/LATCH	Использует арпеджиатор для воспроизведения до 4 голосов. Переключает между LATCH ON и OFF. Установите темп арпеджиатора, свинг и время звучания с помощью ручек “ТЕМРО” (стр.15), параметров “Swing” (стр.37) и “Default Gate Time” (стр. 37).	[MANUAL 1, MANUAL 2, RISE 1, RISE 2, FALL 1, FALL 2, RISE FALL 1, RISE FALL 2, POLY 1, POLY 2, RANDOM 1, RANDOM 2, RANDOM 3] Выбирает тип арпеджиатора. Если установить переключатель VOICE MODE TYPE в положение ARP/LATCH, а затем переместить переключатель вниз, фиксация будет включена (индикатор замигает), и арпеджиатор будет работать даже после того, как вы перестанете играть. Если переместить переключатель вверх, пока он зафиксирован, он отключится (загорится светодиод).

Панель VCO 1/VCO 2/MULTI ENGINE

VCO 1, VCO 2 VCO: Генератор, управляемый напряжением

Устройство minilogue xd имеет два осциллятора. В этом разделе мы рассмотрим основные настройки звука, включая высоту тона (OCTAVE, PITCH), форму колебаний (WAVE, SHAPE) и так далее.

Переключатель WAVE [SQR □, TRI ▲, SAW ▽]

Этот параметр устанавливает форму сигналов для осцилляторов 1 и 2.

SQR (квадратная волна): Эта форма волны используется для воспроизведения электронного звука и духовых инструментов.

TRI (треугольная волна): Эта форма волны более округлая по сравнению с пилообразным или квадратным сигналом.

SAW (пилообразная волна): Эта форма волны используется для создания звуков, типичных для аналоговых синтезаторов, таких как бас-синтезаторы и синтезаторы духовых инструментов.

Переключатель OCTAVE [16', 8' 4' 2']

Высота тона осцилляторов 1 и 2 устанавливается в шагах по 1 октаве.

Ручка PITCH [-1200...+1200]

Микроподстройка высоты тона осцилляторов 1 и 2 позволяет устанавливать этот параметр шагами по 1 центу.

0 —————> 1023

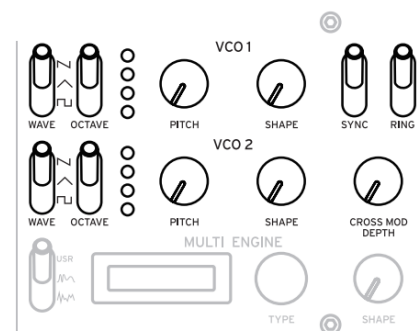

SYNC switch [OFF/ON]

Этот переключатель позволяет синхронизировать осцилляторы.

Синхронизация осцилляторов является популярным эффектом для создания острых синтезаторных лидов.

ON (положение вверх): При этом типе модуляции фаза осциллятора 2 принудительно синхронизируется с фазой осциллятора 1. Это добавляет гармоник к частоте осциллятора 2, создавая сложную форму волны.

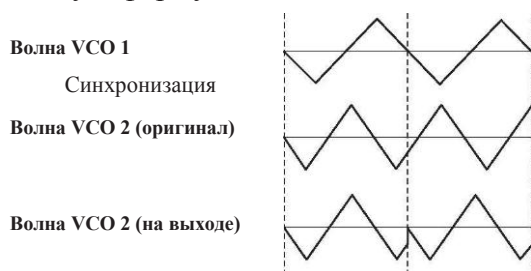

Переключатель RING [OFF/ON]

Этот параметр позволяет достичь эффекта кольцевой модуляции.

Отрегулируйте высоту тона осциллятора 2 для создания нетональных и металлических звуков.

ON (положение вверх): Осциллятор 1 используется для кольцевой модуляции осциллятора 2.

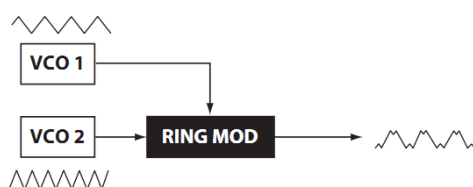

Ручка CROSS MOD DEPTH [0... 1023]

Перекрёстная модуляция позволяет осциллятору 1 моделировать высоту тона осциллятора 2. Поворот ручки вправо приводит к более сильной модуляции.

MULTI ENGINE

MULTI ENGINE представляет собой модуль цифрового звука. Он работает как генератор шума, VPM-осциллятор или пользовательский осциллятор для создания широкого диапазона звуков, невозможных для аналоговых осцилляторов. Вы можете загружать свои собственные программы в пользовательский осциллятор.

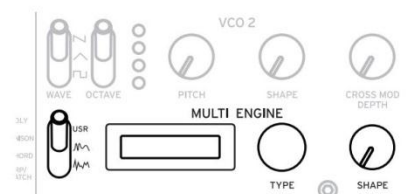

Переключатель NOISE/VPM/USR [NOISE , VPM , USR

Этот параметр устанавливает, какой модуль будет использоваться: генератор шума, VPM-осциллятор или пользовательский осциллятор.

NOISE: MULTI ENGINE используется в качестве генератора шума.

VPM: MULTI ENGINE используется в качестве VPM-осциллятора.

USR: MULTI ENGINE используется в качестве пользовательского осциллятора.

Ручки TYPE и SHAPE работают по-разному, в зависимости от настройки переключателя NOISE/VPM/USR. Настройки приводятся ниже.

NOISE

Noise используется для создания звука ударных инструментов или таких звуковых эффектов, как серфинг.

Выберите один из четырех генераторов шума с помощью ручки TYPE.

Перемещайте ручку SHAPE, чтобы изменить звук.

Ручка TYPE [\[High/Low/Peak/Decim\]](#)

Выберите используемый генератор шума.

Название генератора шума будет указано на дисплее MULTI ENGINE.

High: Будет использоваться фильтр высоких частот.

Low: Будет использоваться фильтр низких частот.

Peak: Будет использоваться узкополосный фильтр (полосно-пропускающий фильтр).

Decim: Будет использоваться дециматор.

Ручка SHAPE

Задайте параметр генератора шума, чтобы изменить звук.

Параметры меняются в зависимости от генератора шума, выбранного с помощью ручки TYPE, со следующими эффектами.

Эффекты ручки SHAPE

Тип	Parameter	Эффект
High	CUTOFF (Ручка SHAPE)	[10.0Гц...21.0кГц] Регулирует частоту среза фильтр высоких частот.
Low	CUTOFF (Ручка SHAPE)	[10.0Гц...21.0кГц] Регулирует частоту среза фильтр низких частот.
Peak	BANDWIDTH (Ручка SHAPE)	[110.0Гц...880.0Гц] Регулирует пиковый диапазон частот.
Decim	RATE (Ручка SHAPE)	[240Гц...48.0кГц] Регулирует частоту сэмплирования.
	KEY TRACK (кнопка SHIFT + ручка SHAPE)	[0.0%...100.0%] Регулирует глубину частоты сэмплирования с помощью трекинга клавиатуры.

VPM

Этот модуль представляет собой VPM (генератор переменной фазовой модуляции). Модуль отличается простой структурой с одним носителем и одним модулятором, но позволяет создавать широкий спектр звуков. Доступны шестнадцать типов осцилляторов для этого модуля.

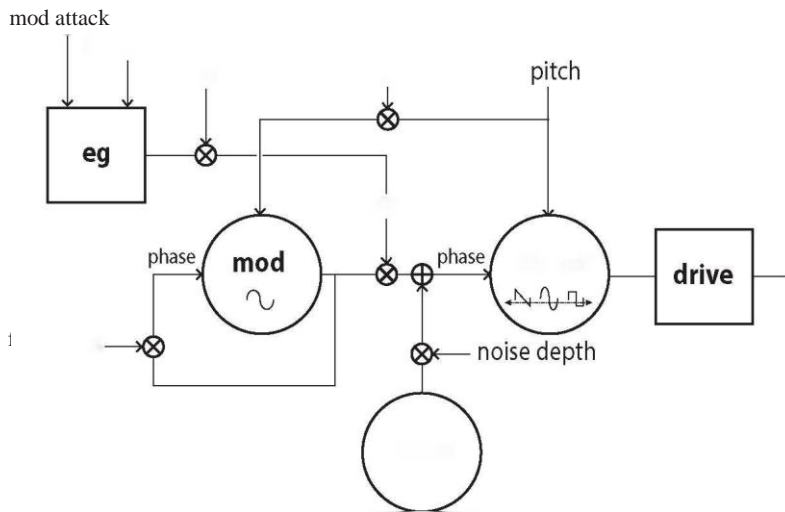

Ручка TYPE [Sin1...Throat]

Этот параметр позволяет выбрать тип осциллятора.

Название типа осциллятора отобразится на дисплее MULTI ENGINE.

Подсказка: Для последних четырех типов после Decay1, настройка Shape Mod Int на “- 100%” полностью отключит эффект EG (генератора огибающей).

Sin1: Базовый тип генератора, использующий синусоидальную волну, как для несущей, так и для модулятора.

Sin2: Синусоидальная несущая и модулятор с внутренней обратной связью.

Sin3: Синусоидальная несущая с модулятором 3х гармоник.

Sin4: Синусоидальная несущая с модулятором 5х гармоник.

Saw1: Модулированная пилообразная несущая базового типа.

Saw2: Несущая использует синусоидальную волну для модуляции пилообразного сигнала.

Squ1: Несущая квадратной волны.

Squ2: Несущая использует синусоидальную волну для воспроизведения квадратной волны.

Fat1: 1/4 модулятор субгармоники с внутренней обратной связью и управляемым выходом несущей, подчеркивающий низкочастотные гармоники.

Fat2: 3/4 модулятор субгармоники с внутренней обратной связью и управляемым выходом несущей, подчеркивающий низкочастотные гармоники.

Air1: Шумомоделированная несущая синусоидальной волны.

Air2: Синусоидальная несущая, модулированная как шумом, так и синусоидальной волной.

Decay1: Тип с затухающей модуляцией.

Подсказка: Вы можете редактировать относительное смещение времени затухания EG VPM (см. блок-схему), используя параметры в режиме PROGRAM EDIT “Кнопка 10 (MULTI ENGINE)” (стр.36).

Decay2: Тип с сильной затухающей модуляцией.

Creep, Throat: Экспериментальный, несколько атональный тип со сложной и эволюционирующей модуляцией.

Ручка SHAPE

При повороте ручки SHAPE устанавливается только “MOD DEPTH”, а при повороте ручки SHAPE и удерживании кнопки SHIFT будет установлен параметр “RATIO OFFSET”.

Эти параметры являются общими для всех типов осцилляторов и производят следующие эффекты.

Эффекты ручки SHAPE

Тип	Параметр	Эффект
Common	MOD DEPTH (Ручка SHAPE)	[0.00:15.00...] (диапазон изменяется в зависимости от типа) Параметр корректирует индекс и устанавливает интенсивность модулятора.
	RATIO OFFSET (кнопка SHIFT + ручка SHAPE)	[1:4, 1:2, 1:1, 2:1...] (диапазон изменяется в зависимости от типа) Параметр регулирует коэффициент модулятора и добавляет гармоник.

Подсказка: Кроме ручки SHAPE, настройки осциллятора можно изменить с помощью шести параметров в режиме PROGRAM EDIT. Дополнительные сведения см. в разделе «При выборе осциллятора VPM» (стр. 36).

USR

Вы можете загрузить свои собственные программы в пользовательский осциллятор для создания звуков на устройстве.

Можно сохранить до 16 типов пользовательских осцилляторов. Один из заводских пользовательских осцилляторов по умолчанию установлен на minilogue xd для демонстрации.

Дополнительные сведения см. в разделе “logue SDK” (www.korg.com).

Ручка TYPE

Позволяет выбрать пользовательский осциллятор.

Название пользовательского осциллятора отобразится на дисплее MULTI ENGINE.

Ручка SHAPE 0.0%... 100.0%

Производит эффект, настроенный для пользовательского осциллятора.

Панель MIXER

Используйте эту панель, чтобы задать выходные уровни осциллятора 1, 2 и MULTI ENGINE, а также настроить баланс.

Ручка VCO 1 [0...1023]

Ручка VCO 2 [0...1023]

Ручка MULTI [0...1023]

Эти ручки управляют выходными уровнями.



Панель FILTER

VCF VCF: Фильтр, контролируемый напряжением

Фильтр низких частот создает более яркий или темный звук, фильтруя определенные части гармонического спектра звука, генерируемого осцилляторами и генератором шума.

Ручка CUTOFF [0...1023]

Эта ручка используется для установки частоты среза (частоты, на которой применяется фильтр).

Поворот ручки влево снизит частоту среза, поворот ручки вправо повысит частоту среза.

🔊 Если значение CUTOFF слишком низкое, громкость может быть очень низкой.

Ручка RESONANCE [0...1023]

Также известный как Peak или Q, элемент управления RESONANCE добавляет дополнительный акцент на гармоники на частоте CUTOFF, придавая звуку особый характер.

Поворот ручки вправо подчеркнет гармоническое содержание, увеличивая эффект резонанса.

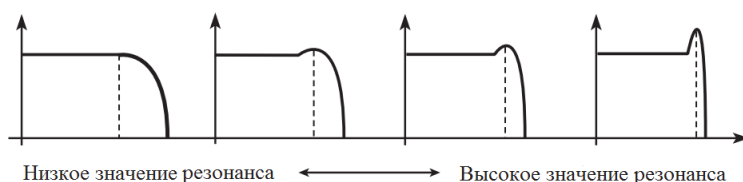

Подсказка: Подчеркнутые обертоны будут меняться в зависимости от частоты среза. По этой причине необходимо настраивать ручку CUTOFF одновременно с ручкой RESONANCE.

🔊 При подчеркивании гармоник таким образом, звук может исказиться в зависимости от частоты среза или входного звука.

Переключатель DRIVE [0%, 50%, 100%]

Устанавливает эффект искажения, создаваемый управляющей схемой, в три этапа.

0% (переключатель в нижнем положении): без эффекта.

50% (переключатель в центральном положении): эффект драйв будет установлен на половину.

100% (переключатель в верхнем положении): эффект драйв будет установлен на максимум.

Переключатель KEYTRACK [0%, 50%, 100%]

Трекинг клавиатуры позволяет воспроизводимым нотам влиять на частоту среза фильтра.

0% (нижняя позиция): Трекинг клавиатуры не производится.

50% (центральное положение): Трекинг клавиатуры повлияет на частоту среза, но только на 50%. Например, воспроизведение ноты C5 на клавиатуре будет создавать гармонику, на увеличенную кварту выше частоты среза C4.

100% (верхнее положение): Частота среза будет меняться с той же частотой/спадом, что и высота тона клавиатуры ориентировочно C4. Например, нажатие клавиши C5 даст частоту среза на одну октаву выше, чем клавиша C4.

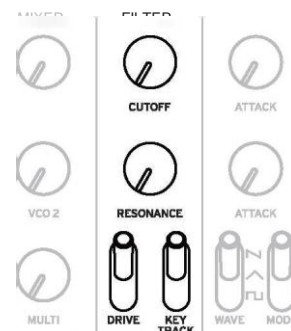

Панель EG/LFO

AMP EG

VCA: Усилитель, управляемый напряжением / EG: Генератор огибающей

Это настройки EG (генератора огибающей), который контролирует изменения громкости усилителя.

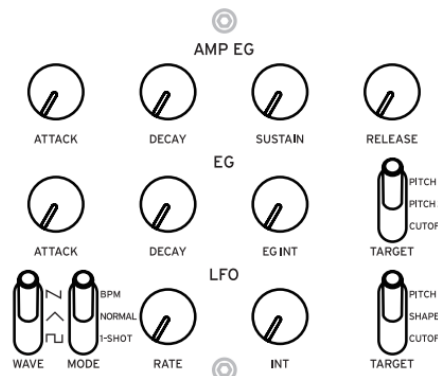
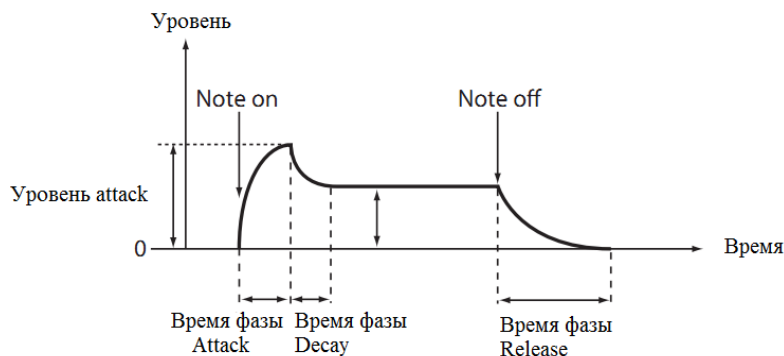

Ручка ATTACK [0...1023]

ATTACK определяет время, необходимое EG для достижения максимального уровня после воспроизведения новой ноты (note-on).

Ручка DECAY [0...1023]

DECAY определяет время, необходимое EG для спада до заданного уровня после завершения фазы атаки.

Ручка SUSTAIN [0...1023]

SUSTAIN определяет уровень, который будет поддерживаться после спада, пока удерживается клавиша.

Ручка RELEASE [0...1023]

RELEASE определяет время, необходимое EG для достижения минимального уровня (ноль) после того, как клавишу или триггер отпустили (note off).

EG

EG: Генератор огибающей

EG используется для изменения высоты тона и частоты.

Ручка ATTACK [0...1023]

ATTACK определяет время, необходимое EG для достижения максимального уровня после воспроизведения новой ноты.

Ручка DECAY [0...1023]

DECAY определяет время, необходимое EG для спада до заданного уровня после завершения фазы атаки.

Ручка EG INT [-100%... 0%...+100%]

Регулирует интенсивность EG.

Поворот ручки вправо увеличит интенсивность.

Если задано отрицательное значение, направление EG будет отрицательным.

Переключатель TARGET [PITCH, PITCH 2, CUTOFF]

Этот параметр устанавливает, к чему будет применяться EG.

PITCH: Применяет EG к высоте тона VCO 1, VCO 2 и MULTI ENGINE.

PITCH 2: Применяет EG к высоте VCO 2.

CUTOFF: Применяет EG к частоте среза фильтра.

LFO LFO: Низкочастотный генератор

LFO представляет собой низкочастотный генератор, который создает повторяющийся циклический сигнал для модуляции высоты тона, звука и так далее.

В зависимости от цели, LFO может обеспечить вибрато (PITCH); изменение тональности осцилляторов (SHAPE); или эффект "вау-вау" (CUTOFF).

Переключатель WAVE [SQR □, TRI ^, SAW ∩]

LFO можно установить на квадратную волну (□), треугольную волну (^) или пилообразную волну (∩).

Переключатель MODE [1-SHOT, NORMAL, BPM]

Задаёт диапазон изменений и действий для частоты LFO.

1-SHOT: LFO останавливается после полуцикла с момента воспроизведения звука. Диапазон изменения частоты LFO 0,05 Гц-28 Гц.

NORMAL: Диапазон изменения частоты LFO 0,05 Гц-28 Гц.

BPM: Это параметр синхронизирует частоту LFO с секвенсером BPM (бит в минуту), заданным в каждой программе.

Ручка RATE [0... 1023 / 4, 2, 1, 0, 3/4 ...1/64]

Ручка RATE регулирует частоту LFO.

Поворот ручки вправо увеличивает частоту LFO.

Ручка INT [0...511]

Ручка INT регулирует интенсивность LFO.

Поворот ручки вправо увеличит интенсивность LFO.

Подсказка: При повороте ручки INT и удержании кнопки SHIFT, сигнал LFO будет инвертирован. Диапазон настройки от 0 до 511.

Переключатель TARGET [CUTOFF, SHAPE, PITCH]

Позволяет выбрать параметр, к которому будет применяться модуляция LFO.

CUTOFF: Модуляция применяется в соответствии с настройкой ручки VCF CUTOFF.

SHAPE: Модуляция применяется для осциллятора в соответствии с настройкой ручки SHAPE, которая устанавливается в режиме PROGRAM EDIT “, см. раздел “LFO Target OSC” (стр.34).

PITCH: Модуляция применяется для осциллятора в соответствии с настройкой ручки PITCH, которая устанавливается в режиме PROGRAM EDIT, см. раздел “LFO Target OSC” (стр.34).

Панель EFFECTS

Minilogue xd предлагает высококачественные цифровые эффекты. Вы можете выбрать одну из вариаций для каждого эффекта, включая задержку, реверберацию и модуляцию, или объединить их. Для выбора типа эффекта используйте переключатель DEL/REV/MOD.

Затем используйте переключатель OFF/ON/SELECT и ручки TIME и DEPTH, чтобы задать способ применения эффекта.

Включение/выключение эффекта (on/off) и значения TIME и DEPTH сохраняются с каждым эффектом, поэтому звук останется в памяти устройства, даже если вы используете переключатель DEL/REV/MOD для выбора иного эффекта.

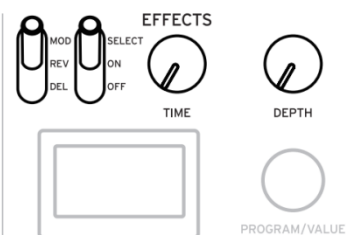

Переключатель DEL/REV/MOD [DEL, REV, MOD]

Устанавливает тип эффекта.

DEL: Выбор эффекта задержки.

REV: Выбор эффекта реверберации.

MOD: Выбор эффекта модуляции.

Переключатель OFF/ON/SELECT [OFF, ON, SELECT]

Устанавливает эффект, выбранный с помощью переключателя DEL/REV/MOD.

OFF: Отключает эффект.

ON: Включает эффект.

SELECT: При выборе “DEL” или “REV” с помощью DEL/REV/MOD поверните переключатель на SELECT, чтобы выбрать между подтипами для каждого эффекта.

При выборе параметра “MOD” с помощью DEL/REV/MOD поверните переключатель на SELECT для выбора между типами эффектов (CHORUS → ENSEMBLE → PHASER → FLANGER → USER → CHORUS → ...). При выборе между подтипами поверните переключатель на SELECT, удерживая кнопку SHIFT.

Подсказка: USER (пользовательские эффекты) не установлены по умолчанию, поэтому их нельзя выбрать, но вы можете загрузить их в устройство minilogue xd, чтобы сделать доступными для выбора. Дополнительные сведения см. в разделе “logue SDK” (www.korg.com).

Примечание: Пользовательские эффекты задержки и реверберации не могут использоваться одновременно. Будет включен последний выбранный эффект.

Дополнительные сведения о типах и подтипах эффектов см. в разделе “Список эффектов” (стр. 53).

Ручка TIME

Эта ручка определяет время задержки, время реверберации или время модуляции. Диапазон настроек отличается в зависимости от выбранного типа эффекта.

Поворот ручки вправо увеличит скорость или время эффекта.

Ручка DEPTH [0.0%... 100%]

Ручка задает глубину эффекта.

Поворот ручки вправо увеличит интенсивность.

Подсказка: При выборе “DEL” или “REV” с помощью DEL/REV/MOD поверните ручку DEPTH, удерживая кнопку SHIFT, чтобы отрегулировать баланс wet/dry для каждого эффекта. Диапазон настройки MIX WET: 0% - BALANCED - MIX DRY: 0%.

Секвенсор

В этом разделе мы рассмотрим запись с помощью секвенсора, одного из элементов, составляющих программу. Настройки включают в себя запись в режиме реального времени, пошаговую запись и запись последовательности движений, а также редактирование записанных последовательностей (пошаговое редактирование).

Мы рекомендуем сохранять последовательности, записанные на устройстве minilogue xd.



Записанные данные памяти секвенсора будут потеряны при выключении питания или переходе к другой программе.

Пошаговая запись

1. Нажмите кнопку REC на панели SEQUENCER, пока секвенсор остановлен.

На дисплее отобразятся “STEP REC” и “STEP 1”.

Если последовательность уже была записана, названия нот будут указаны на дисплее.

Подсказка: Выберите шаг, который вы хотите отредактировать. Например, нажмите кнопку 3, чтобы выбрать шаг 3.

2. Используйте клавиатуру, кнопку REST и другие элементы управления для редактирования нот.

При записи ноты, пауз и лиг в пошаговом режиме дисплей автоматически переходит к следующему шагу.

Запись нот

Название нот для клавиш, которые вы нажимаете на клавиатуре, будет указано на дисплее. Проверьте название ноты на дисплее, и если оно указано верно, отпустите клавишу, чтобы записать эту ноту и перейти к следующему шагу.

Нота, которую вы проиграли перед тем, как отпустить клавишу, будет записана. Если вы проиграли неверную ноту, не отпускайте клавишу; вместо этого удерживайте палец на неправильной ноте во время воспроизведения нужной ноты. Проверьте ноту, указанную на дисплее, и отпустите клавишу, чтобы перейти к следующему шагу.

Для длины ноты во время записи будет использоваться “Время выхода по умолчанию” (стр.37) из режима SEQ EDIT. Если вы повернете ручку PROGRAM/VALUE во время воспроизведения с клавиатуры, при записи изменится время выхода только для проигрываемой ноты. Если вы повернете ручку PROGRAM/VALUE во время нажатия кнопок 1-16, изменится время выхода только для сыгранных шагов.

Запись пауз

Вы можете записать паузу, нажав кнопку REST.

Запись лиг

Удерживая нажатой клавишу, нажмите кнопку REST. Нота будет привязана к следующей ноте и записана.

3. Когда установленное число шагов запишется, пошаговая запись будет автоматически завершена.

Количество шагов задается для каждой программы. Вы можете изменить количество шагов с помощью функции “Длина шага” (стр.37) в режиме SEQ EDIT. Поверните ручку PROGRAM/VALUE, чтобы изменить длину шага во время пошаговой записи.

Подсказка: Нажатие кнопки REC на любом шаге во время записи остановит пошаговую запись.

Запись в режиме реального времени

Эта функция позволяет записывать воспроизведение с клавиатуры на minilogue xd и накладывать одну запись на другую в режиме реального времени.

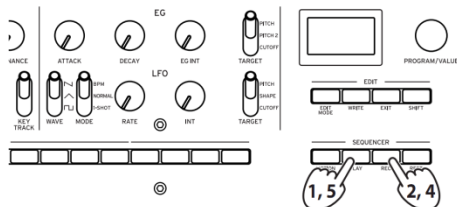

- 1. Нажмите кнопку PLAY на панели SE-QUENCER, когда секвенсор остановится.**
Если запись уже существует, то воспроизводятся данные памяти секвенсора.
- 2. Нажмите кнопку REC.**
Начнётся запись в режиме реального времени, кнопка REC загорится.
- 3. Игра на клавиатуре.**
Будет записана нота, которую вы проигрываете.
- 4. Еще раз нажмите кнопку REC, чтобы остановить запись.**
Кнопка REC погаснет.
Еще раз нажмите кнопку REC, чтобы снова начать запись.
Подсказка: Когда вы удерживаете кнопку REST во время записи в режиме реального времени, существующие ноты в последовательности будут удалены.
- 5. Нажмите кнопку PLAY, чтобы завершить запись в режиме реального времени.**
Кнопка PLAY потемнеет.

Запись последовательности движений

Последовательность движений позволяет записывать поворот переключателей и ручек как часть последовательности, и автоматически воссоздавать эти движения во время воспроизведения.

Можно записать до четырех последовательностей, которые включают изменение положения ручек и переключателей.

Примечание: Ручки и переключатели, для которых нельзя записать последовательность движений, следующие:

Ручки MASTER, TEMPO, переключатель OCTAVE (MASTER), MULTI TYPE-USR, переключатель DRIVE (FILTER), переключатель DEL/REV/MOD, настройка SELECT переключателя OFF/ON/SELECT.

- 1. Нажмите кнопку PLAY, чтобы воспроизвести секвенсор, а затем нажмите кнопку MOTION MODE.**

На дисплее появится “MOTION VIEW”, а последовательность движений, сохраненная в программе, появится в виде визуальной графики.



- 2. Нажмите кнопку REC.**
Начнется запись в режиме реального времени.
- 3. Переместите ручки и переключатели на устройстве minilogue xd.**
Можно записать до четырех последовательностей для ручек и переключателей.
Примечание: Если вы превысите лимит, на дисплее появится сообщение “Motion Full”, а дисплей войдет в режим MOTION CLEAR в SEQ EDIT. Дополнительные сведения см. шаг 2 и далее в разделе “Удаление последовательности движений” (стр. 27).
Примечание: Данные будут перезаписаны для записанных ранее последовательностей движений ручек и переключателей.

4. После записи заданного количества шагов Motion Sequence автоматически завершит запись.

Выполните шаг 2 и далее, чтобы включить запись последовательности движения для других ручек и переключателей. Количество шагов задается для каждой программы. Вы можете изменить количество шагов с помощью функции “Длина шага” (стр.37) в режиме SEQ EDIT.

Удаление последовательности движений

Вы можете удалить одну из ранее записанных последовательностей движения из “MOTION CLEAR (1... 4)” (стр. 38) в режиме SEQ EDIT.

Подсказка: Для удаления всех последовательностей движений одновременно используйте “Очистка движения” (стр. 38) в режиме SEQ CLEAR, SEQ EDIT.

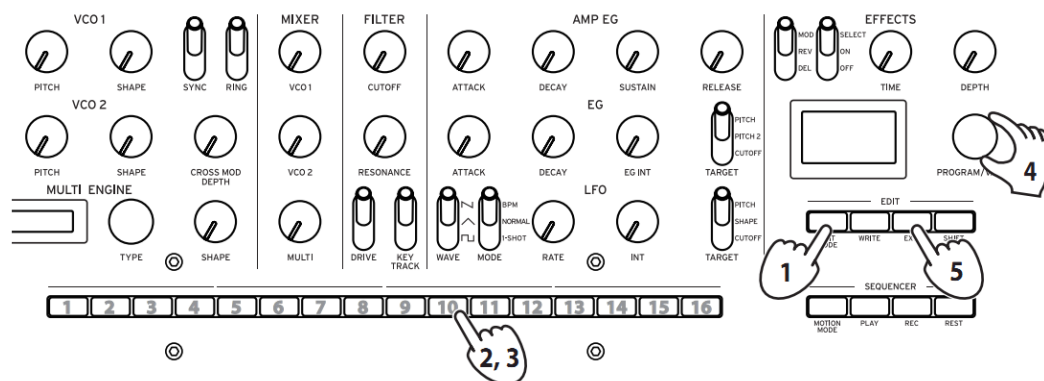

1. Нажмите кнопку EDIT MODE несколько раз, чтобы выбрать режим SEQ EDIT.



2. Нажмите кнопку 10, чтобы войти в режим MOTION CLEAR.

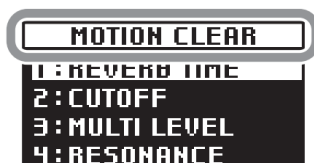

Подсказка: При нажатии кнопки SHIFT отобразится экран MOTION VIEW, на котором можно увидеть графику для записанных последовательностей движения.

3. Нажмите кнопку 10 несколько раз, чтобы выбрать последовательность движений для удаления.

4. Поверните ручку PROGRAM/VALUE, чтобы выбрать "CLEAR...?" и нажмите кнопку WRITE.

Выбранная последовательность движений будет удалена.

5. Нажмите кнопку EXIT.

Редактирование данных последовательности (Step Edit)

С помощью Step Edit можно редактировать ранее записанные ноты и последовательности движения.

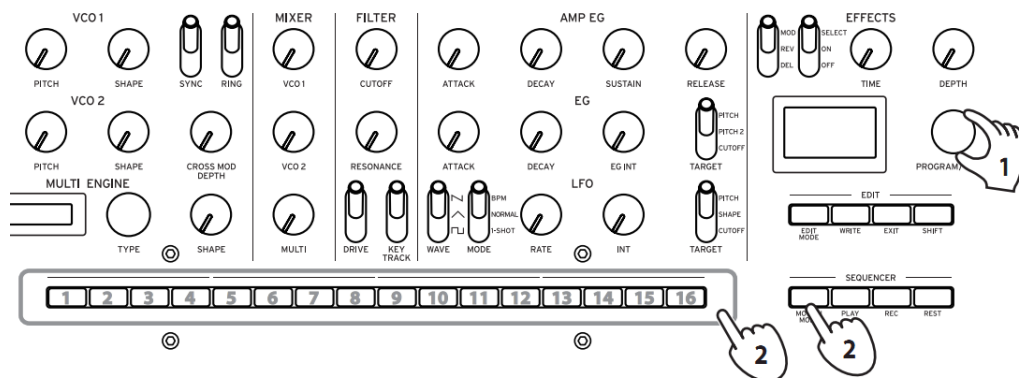

1. Выберите программу, содержащую данные, которые вы хотите изменить.

Кнопка MOTION MODE и кнопки 1-16 загорятся и погаснут, чтобы показать статус каждого шага.

Кнопки 1-16	Кнопка погаснет	Кнопка загорится
Кнопка MOTION MODE	Отключено, или нет данных нот	Включено (данные нот записаны)
Кнопка погаснет	Отключено, или нет данных последовательности движений	Включено (записаны данные последовательности движений)

2. Отредактируйте ноты и последовательности движений для шагов, используя кнопку MOTION MODE и кнопки 1-16.

Сыграйте ноту.

Кнопка MOTION MODE погаснет.

- Удерживайте одну из кнопок 1-16 и возьмите ноту на клавиатуре, чтобы записать ноту на этот шаг.
- Удерживая несколько кнопок и воспроизводя ноты на клавиатуре, вы будете записывать одну и ту же ноту на всех выбранных шагах.
- Удерживая несколько соседних кнопок и играя ноту на клавиатуре, вы соедините ноты, записанные на этих шагах с лигой.
- Если вы повернете ручку PROGRAM/VALUE во время нажатия кнопок 1-16, изменится время выхода только для сыгранных шагов. Дополнительные сведения о настройке времени выхода см. в разделе “Время выхода по умолчанию” (стр. 37).

Ввод последовательности движений.

При этом кнопка MOTION MODE загорится.

Подсказка: Когда кнопка MOTION MODE горит, записанная последовательность движений будет отображаться на дисплее в виде графики.

- Удерживайте одну из кнопок 1-16 и переместите ручку или переключатель для записи последовательности движений на этот шаг.
- Удерживая несколько кнопок и перемещая ручку, вы будете записывать последовательность движений на всех выбранных шагах.
Например, если удерживая кнопки 3 и 5, повернуть ручку LFO INT на “50%”, значение LFO INT 50% будет записано для шагов 3 и 5 соответственно. При записи последовательности движений в режиме реального времени можно записывать только непрерывные изменения значения. Однако если вы используете функцию пошаговой записи для записи изменений в последовательности движений, изменения, записанные как последовательность движений, будут записываться на шаг.

Включение или отключение шагов.

- Нажмите кнопки 1-16, чтобы включить (кнопка загорится) или отключить (кнопка погаснет) шаги.

Примечание: Если нота или последовательность движения для шага не записаны, вы не сможете включить этот шаг.

6. После завершения редактирования шага нажмите кнопку PLAY, чтобы проверить данные последовательности.

Кнопка PLAY загорится.

Иные функции редактирования

Режим SEQ EDIT используется для задания длины шага, разрешения и других параметров при пошаговой записи секвенсора, а также при удалении данных последовательности, редактировании или удалении движений. Дополнительные сведения см. в разделе “Режим EDIT SEQ” (стр. 37).

Режим редактирования

Несмотря на то, что почти все основные параметры minilogue xd можно редактировать с помощью ручек и переключателей на панели, некоторые параметры микроподстройки доступны в режиме Edit.

В режиме Edit есть три подрежима: Режимы **PROGRAM EDIT**, **SEQ EDIT** и **GLOBAL EDIT**.

Как войти в режим редактирования

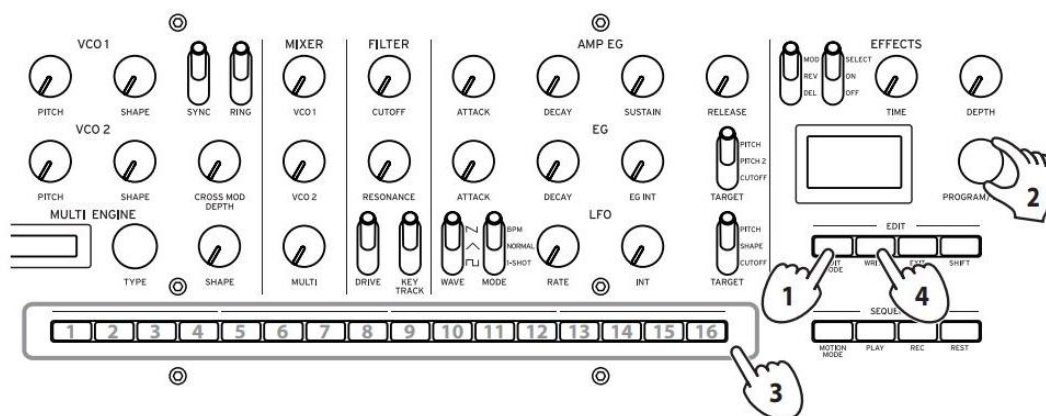

1. Нажмите кнопку **EDIT MODE**.

Каждый режим Edit отображается на дисплее, и загорятся кнопки.



2. Режим **PROGRAM EDIT**: Этот режим используется для редактирования функций программы, например, для изменения имени программы и назначения параметра джойстику или гнезду CV INPUT, а также для выбора микроподстройки.

Режим SEQ EDIT: Этот режим используется для установки BPM и настройки других параметров пошагового секвенсора, а также для удаления данных последовательности.

Режим GLOBAL EDIT: Используйте этот режим, чтобы задать параметры работы ручек и переключателей, а также настройки MIDI для всего синтезатора.

3. Нажмите одну из светящихся кнопок от 1 до 16.

Minilogue xd войдет в выбранный режим редактирования, а названия параметров будут указаны на дисплее.

- Вы можете перейти на страницу справа, нажав ту же кнопку.

Нажмите ту же кнопку, удерживая кнопку SHIFT, чтобы показать страницу слева.

- Поверните ручку PROGRAM/VALUE, чтобы задать параметры.

Дополнительные сведения о параметрах см. в разделе "Режим PROGRAM EDIT" (стр. 32), "Режим SEQ EDIT" (стр. 37) и "режим GLOBAL EDIT" (стр. 39).

4. Нажмите кнопку **WRITE**, чтобы сохранить измененные параметры в режиме **PROGRAM EDIT** и **SEQ EDIT**.

Подсказка: Настройки в GLOBAL EDIT сохраняются автоматически при переходе на другую страницу.



Если вы выбрали другую программу после настройки параметров в режиме PROGRAM EDIT и режиме SEQ EDIT без сохранения изменений, ваши настройки будут потеряны.

Список параметров режима Edit

Кнопка	1	2	3	4	5	6	7	8	9	10	11	12	13	14	15	16	
Режим PROGRAM EDIT				ДЖОЙСТИК (стр. 32)	CV ВВОД (стр.33)	НАСТРОЙКИ ВЫСОТЫ ТОНА (стр. 33)	LFO (стр.34)	МОДУЛЯЦИЯ (стр.35)	ИНЫЕ НАСТРОЙКИ (стр.35)	MULTI ENGINE (стр. 36)		НАЗВАНИЕ ПРОГРАММЫ (стр. 36)	ИНИЦИАЛИ ЗАЦИЯ (стр.37)	DUMP (стр.37)			
				X+ Bend Range	CV IN Mode	Микропод- стройка	LFO Target Osc	EG Velocity	Multi Octave	Parameter 1 (Feedback)		PROGRAM NAME	Initialize Program	Program Dump			
				X- Bend Range	CV IN1 Assign	Scale Key	LFO Key Sync	Amp Velocity	Multi Routing	Parameter 2 (Noise Depth)							
				Y+ Assign	CV IN1 Range	Program Tuning	LFO Voice Sync		EG Legato	Parameter 3 (Shape Mod Int)							
				Y+ Range	CV IN2 Assign	Transpose			Portamento Mode	Parameter 4 (Mod Attack)							
				Y- Assign	CV IN2 Range				Portamento BPM	Parameter 5 (Mod Decay)							
				Y- Range					Program Level	Parameter 6 (Mod Key Track)							
Режим SEQ EDIT					BPM (стр.37)	SEQ PARAMETER (стр.37)	SEQ CLEAR (стр.38)			MOTION CLEAR (стр.38)	MOTION ENABLE (стр.38)	MOTION SMOOTH (стр.38)					
					BPM	Step Length	All Clear			MOTION CLEAR (1...4)	MOTION ENABLE (1...4)	MOTION SMOOTH (1...4)					
						Step Resolution	Motion Clear										
						Swing											
						Default Gate Time											
Режим GLOBAL EDIT			GLOBAL 1 (стр.39)	GLOBAL 2 (стр.39)	GLOBAL 3 (стр.41)	GLOBAL 4 (стр.41)	GLOBAL 5 (стр.42)	GLOBAL 6 (стр.42)		USER SCALE (стр.43)	USER OCTAVE (стр.43)	USER CLEAR (стр.43)	USER DUMP (стр.44)		ALL DUMP (стр.44)		
			Master Tune	Metronome	Sync In Unit	MIDI Route	MIDI Rx Prog Chg	Parameter Disp		User Scale 1...6	User Octave 1...6	User Scale 1...6	User Scale 1...6		All Dump (USB)		
			Transpose	D. Pedal Polarity	Sync Out Unit	MIDI Ch	MIDI Rx CC	Brightness				User Octave 1...6	User Octave 1...6		All Dump (MIDI)		
				Local SW	Sync In Polarity	Clock Source	MIDI Rx Pitch Bend	Auto Power Off									
				Velocity Curve	Sync Out Polarity	En Rx Transport	MIDI Tx Prog Chg										
				Ручка Mode			MIDI Tx CC										
							MIDI Tx Pitch Bend										

Режим PROGRAM EDIT

Кнопка 4 (ДЖОЙСТИК)

Настраивает функции джойстика.

X+ Bend Range [Off, 1 Note...12 Note]

Определяет модуляцию звука при перемещении джойстика вправо.

X- Bend Range [Off, 1 Note...12 Note]

Определяет модуляцию звука при перемещении джойстика влево.

Y+ Assign [GATE TIME...DELAY DEPTH]

Задаёт параметры джойстика при перемещении вверх. Назначаемые параметры указаны ниже.

GATE TIME	A.EG DECAY
PORTAMENTO	A.EG SUSTAIN
VOICE MODE	A.EG RELEASE
VCO1 PITCH	EG ATTACK
VCO1 SHAPE	EG DECAY
VCO2 PITCH	EG INT
VCO2 SHAPE	LFO RATE
CROSS MOD	LFO INT
MULTI SHAPE	MOD TIME
VCO1 LEVEL	MOD DEPTH
VCO2 LEVEL	REVERB TIME
MULTI LEVEL	REVERB DEPTH
CUTOFF	DELAY TIME
RESONANCE	DELAY TIME
A.EG ATTACK	

Y+ Range [-100%...0%...+100%]

Устанавливает, насколько изменяются параметры при перемещении джойстика вверх.

Y- Assign [GATE TIME...REVERB DEPTH]

Задаёт параметры джойстика при перемещении вниз.

Назначаемые параметры такие же, как и для Y + Assign. Дополнительные сведения см. в разделе "Y+ Assign" (стр.32)

Y- Range [-100%...0%...+100%]

Устанавливает, насколько изменяются параметры при перемещении джойстика вниз.

Кнопка 5 (CV ВВОД)

На устройстве есть два гнезда CV IN. При подключении модульного синтезатора или другого устройства к minilogue xd эти выходы позволяют управлять внутренними параметрами через вход CV (оперативное напряжение). Также поддерживаются сигналы CV/Gate.

CV IN Mode [Modulation, CV/Gate]

Устанавливает режим ввода для гнезда CV IN 1, 2.

Modulation: Управляет параметрами, назначенными в “CV IN1 Assign” (стр. 33) и “CV IN2 Assign” (стр. 33).

Подсказка: Диапазон входного напряжения в режиме модуляции составляет от -5В до 5В.

CV/Gate: CV1 IN1 - это входной разъем для CV сигнала высоты тона, а CV2 IN2 — входной разъем для сигнала gate. Стандартные сигналы CV (оперативное напряжение) и gate будут воспроизводить ноты на устройстве minilogue xd.

Подсказка: Диапазон входного напряжения CV в режиме CV/Gate составляет от -3В до 5В. Ввод сигнала 1В создаст ноту C4. Устройство minilogue xd совместимо со стандартными сигналами volt/oct (вольт на октаву). Наиболее подходящий пропускающий сигнал - импульс 0-5В.

CV IN1 Assign [GATE TIME...REVERB DEPTH]

Задаёт параметры, управляемые сигналом CV, подаваемым в разъем CV IN1.

Назначаемые параметры такие же, как и для Y + Assign. Дополнительные сведения см. в разделе "Y+ Assign" (стр.32)

Примечание: Параметры невозможно изменить, если режим CV IN установлен на “CV/Gate”.

CV IN1 Range [-100%...0%...+100%]

Задаёт степень изменения параметров при помощи сигналов CV, передаваемых в разъем CV IN1.

CV IN2 Assign [GATE TIME...REVERB DEPTH]

Задаёт параметры, управляемые сигналом CV, подаваемым в разъем CV IN2.

Параметры, которые могут быть назначены, такие же, как и для Y + Assign. Дополнительные сведения см. в разделе "Y+ Assign" (стр.32)

Примечание: Параметры невозможно изменить, если режим CV IN установлен на “CV/Gate”.

CV IN2 Range [-100%...0%...+100%]

Задаёт степень изменения параметров при помощи сигналов CV, передаваемых в разъем CV IN2.

Кнопка 6 (НАСТРОЙКИ ВЫСОТЫ ТОНА)

Microtuning [Equal Temp...Reverse, AFX 001...006, USER SCALE 1...6, USER OCTAVE 1...6]

Устанавливает микроподстройку для программы.

Equal Temp: Все полутона расположены на равных интервалах, наиболее распространенный строй.

Pure Major: Характерен совершенным конкордансом основных аккордов в выбранной тональности.

Pure Minor: Характерен совершенным консонансом минорных аккордов в выбранной тональности.

Pythagorean: Этот древнегреческий строй особенно эффектен при проведении мелодической линии. Он состоит из чистых квинт; однако другие интервалы - в частности, большая терция - не созвучны.

Werckmeister: Строй Werckmeister III использовался в период позднего барокко, обеспечивает достаточно свободное транспонирование.

Kirnberger: Строй Kirnberger III в основном используется для настройки клавиесинов.

Slendro: Индонезийский строй с пятью нотами в октаве.

Pelog: Индонезийский строй с семью нотами в октаве.

Ionian: Мажорная гамма с семью нотами в октаве.

Dorian: Это строй с семью нотами в октаве, с шестой нотой ионийского лада на полутон выше.

Aeolian: Это естественная минорная гамма с семью нотами в октаве.

Major Penta: Это мажорная пентатоническая гамма.

Minor Penta: Это минорная пентатоническая гамма.

Reverse: Это строй, который симметрично инвертирует ноты на клавиатуре, с C4 в качестве центра.

AFX 001...006: Это оригинальный строй, созданный Arhex Twin, устанавливаемый для всего диапазона нот.

USER SCALE 1...6: Это пользовательский строй, основанный на настройках равнотемперированного строя, который позволяет изменять высоту тона каждой ноты по всей клавиатуре в полутонах и центах. Инструкции по установке см. в разделе “Микроподстройка” (стр. 45).

USER OCTAVE 1...6: Это пользовательский строй, основанный на настройках равнотемперированного строя, который позволяет изменять высоту тона каждой ноты в полутонах и центах в пределах одной октавы (C - B). Инструкции по установке см. в разделе “Микроподстройка” (стр. 45).

Scale Key [-12 Note...0 Note...+12 Note]

Устанавливает ключевую клавишу, используемую при микроподстройке.

По умолчанию это клавиша C. Настройте параметр “Scale Key”, если вы хотите использовать другую клавишу. Например, установите ключевую клавишу на “+ 2 Note”, если вы хотите использовать клавишу D.

Примечание: Этот параметр невозможно настроить, если для микроподстройки установлено значение “Equal Temp” (настройка равнотемперированного строя).

Program Tuning [-50 Cent...0 Cent...+50 Cent]

Этот параметр корректирует настройку программы в одноцентных единицах (1 полутон = 100 центов), в диапазоне ± 50 центов.

Transpose [-12 Note...0 Note...+12 Note]

Устанавливает высоту тона для программы в полутонах. Диапазон настройки находится в пределах одной октавы, вверх и вниз.

Кнопка 7 (LFO)

LFO Target OSC [All, VCO1+2, VCO2, Multi]

Выбирает осциллятор, к которому будет применена модуляция.

All: Модуляция применяется к осцилляторам 1 и 2, а также к MULTI ENGINE.

VCO1+2: Модуляция применяется к осцилляторам 1 и 2.

VCO2: Модуляция применяется к осциллятору 2.

Multi: Модуляция применяется к MULTI ENGINE.

LFO Key Sync [Off, On]

Определяет, будет ли сброшена фаза LFO с каждой новой нотой, полученной с клавиатуры.

LFO Voice Sync [Off, On]

Используйте функцию LFO Voice Sync, чтобы выбрать, будет ли фаза LFO синхронизироваться между голосами.

Кнопка 8 (МОДУЛЯЦИЯ)

EG Velocity [0..127]

Устанавливает силу Cutoff EG Int с помощью динамической чувствительности. EG Velocity используется для указания того, насколько EG Int будет меняться в зависимости от динамической чувствительности.

Если значение EG Int установлено на любое значение, кроме «0», динамическую чувствительность клавиатуры можно использовать для смягчения EG Int.

Amp Velocity [0..127]

Amp Velocity используется для указания того, насколько громкость будет меняться в зависимости от динамической чувствительности клавиатуры.

0: Динамическая чувствительность не будет иметь никакого эффекта.

Чем больше значение, тем больший эффект будет иметь динамическая чувствительность клавиатуры.

Кнопка 9 (ИНЫЕ НАСТРОЙКИ)

Multi Octave [16', 8', 4', 2']

Вы можете установить транспонирование MULTI ENGINE в октавах.

Multi Routing [Pre VCF, Post VCF]

Параметр определяет, микшируется ли MULTI ENGINE до того, как сигнал достигает VCF или после.

Примечание: Если для параметра установлено значение “Post VCF”, VCF не влияет на MULTI ENGINE.

EG Legato [Off, On]

Когда для голосового режима установлено значение “UNISON” или “CHORD”, этот параметр определяет, что происходит с EG, когда одна клавиша проигрывается в легато, в то время как нажата другая клавиша.

Off: EG будет перезапущен.

On: EG не будет перезапущен.

Portamento Mode [Auto, On]

Auto: При игре в стиле легато (воспроизведении новой ноты при удерживании нажатой ранее сыгранной ноты) применяется портаменто.

On: Портаменто будет применяться, даже если полностью отпустить клавишу, а затем воспроизводить следующую ноту.

Portamento BPM [Off, On]

On: Длина портаменто, которая устанавливается с помощью ручки PORTAMENTO, будет синхронизирована с BPM (бит в минуту).

Program Level [-18.0dB...0.0 dB...+6.0dB]

Устанавливает громкость программы.

Параметр позволяет регулировать громкость программы относительно других программ.

Увеличение этого значения увеличит громкость.

Кнопка 10 (MULTI ENGINE)

Эта кнопка настраивает параметры MULTI ENGINE.

Отображаемые параметры будут изменяться в зависимости от настроек “Переключателя NOISE/VPM/USR” (стр.17), MULTI ENGINE.

При выборе генератора шума

Параметры для генератора шума отсутствуют.

При выборе осциллятора VPM

Осциллятор VPM имеет 16 типов, каждый из которых имеет шесть параметров. Задайте эти параметры для изменения звука.

Если все параметры установлены на “0%“, то будут использованы эффекты, заданные в конкретном типе, эффект будет усиливаться по мере увеличения значения (+).

Parameter 1 (Feedback) [-100%...0%...+100%]

Устанавливает глубину обратной связи модулятора.

Parameter 2 (Noise Depth) [-100%...0%...+100%]

Регулирует глубину модуляции шума.

Parameter 3 (Shape Mod Int) [-100%...0%...+100%]

Регулирует глубину эффекта EG.

Parameter 4 (Mod Attack) [-100%...0%...+100%]

Регулирует время атаки EG.

Parameter 5 (Mod Decay) [-100%...0%...+100%]

Регулирует время затухания для EG.

Parameter 6 (Mod Key Track) [-100%...0%...+100%]

Регулирует глубину эффекта модулятора с помощью трекинга клавиатуры. Чем выше частота звука, тем менее заметным становится эффект.

При выборе пользовательского осциллятора

Дополнительные сведения см. в разделе “logue SDK” (www.korg.com).

Кнопка 12 (НАЗВАНИЕ ПРОГРАММЫ)

НАЗВАНИЕ ПРОГРАММЫ

Можно задать имя для программы длиной до 12 символов.

Поверните ручку PROGRAM/VALUE, чтобы выбрать нужный символ, затем нажмите кнопку 12, чтобы переместить курсор дальше.

Кнопка 13 (ИНИЦИАЛИЗАЦИЯ)

Initialize Program

Этот параметр инициализирует выбранную программу.

Поверните ручку PROGRAM/VALUE до значения "Press WRITE" на дисплее.

Нажмите кнопку WRITE, чтобы записать программу. На дисплее появится сообщение "Initialized".

Кнопка 14 (DUMP)

Program Dump

Передаёт данные SysEx для выбранной программы на другой minilogue xd, программу MIDI данных, компьютер или иное совместимое устройство, подключенное к этому инструменту.

Поверните ручку PROGRAM/VALUE до значения "Press WRITE" на дисплее.

Нажмите кнопку WRITE, чтобы передать данные программы SysEx из MIDI OUT устройства minilogue xd и USB-порта B. Сообщение "Transmitting" отобразится на дисплее во время передачи данных.

Режим SEQ EDIT

Кнопка 5 (BPM)

BPM [10.0...300.0]

Этот параметр задает темп секвенсора в битах в минуту (BPM).

Кнопка 6 (SEQ PARAMETER)

Эта группа параметров контролирует различные настройки секвенсора, такие как время выхода, свинг и т.д.

Step Length [1...16]

Step Length позволяет задать количество шагов, используемых пошаговым секвенсором.

Поверните ручку PROGRAM/VALUE, чтобы изменить количество шагов во время записи шага.

Step Resolution [1/16, 1/8, 1/4, 1/2, 1/1]

Разрешение шага используется для установки длины каждого шага в пошаговом секвенсоре.

1/16: Один шаг будет установлен на длину шестнадцатой ноты.

1/1: Один шаг будет установлен на длину одной ноты. Используйте эту настройку, когда хотите играть длинные аккорды.

Swing [-75%...0%...+75%]

Параметр регулирует интенсивность эффекта свинга. Когда голосовой режим установлен на "ARP", значение данного параметра также используется для свинга арпеджиатора.

Default Gate Time [0%...100%]

Gate Time — это значение по умолчанию, используемое для каждого шага, записанного с помощью пошагового секвенсора. Низкие значения являются более отрывистыми, у высоких время выхода больше. Когда голосовой режим установлен на "ARP", значение, заданное этим параметром, также используется для времени выхода арпеджиатора.

Кнопка 7 (SEQ CLEAR)

Эта функция позволяет удалять все данные определенной последовательности.

All Clear

При использовании All Clear все ноты и последовательность движений, содержащиеся в памяти секвенсора, будут удалены.

Поверните ручку PROGRAM/VALUE до значения "Press WRITE" на дисплее.

Для удаления нажмите кнопку WRITE. Затем на дисплее появится сообщение "Cleared" («Удалено»).

Motion Clear

Функция Motion Clear позволяет удалить только последовательность движений из памяти секвенсора. Поверните ручку PROGRAM/VALUE до значения "Press WRITE" на дисплее. Нажмите кнопку WRITE, чтобы удалить все данные последовательности движений. Затем на дисплее появится сообщение "Cleared" («Удалено»).

Кнопка 10 (MOTION CLEAR)

MOTION CLEAR (1..4)

Здесь можно удалять последовательности движений по одной. Дополнительные сведения см. в разделе «Удаление последовательности движений» (стр. 27).

Подсказка: При нажатии кнопки SHIFT отобразится экран MOTION VIEW, на котором можно увидеть графику записанных последовательностей движений.

Кнопка 11 (MOTION ENABLE)

MOTION ENABLE (1..4) [OFF, ON]

Используйте этот параметр, чтобы включить или отключить последовательности движений 1-4.

OFF: Последовательность движений будет отключена, и параметры останутся прежними (записанная последовательность движений не будет удалена).

Нажмите кнопку 11, чтобы выбрать последовательность движений для настройки, и поверните ручку PROGRAM/VALUE, чтобы выбрать "OFF" или "ON".

Подсказка: При нажатии кнопки SHIFT отобразится экран MOTION VIEW, на котором можно увидеть графику записанных последовательностей движений.

Кнопка 12 (MOTION SMOOTH)

MOTION SMOOTH (1..4) [OFF, ON]

Последовательность движений (Motion 1-4) может перешагивать от одного значения к другому, а может плавно переходить при помощи функции MOTION SMOOTH.

OFF: Последовательность движений будет вносить пошаговые изменения в звук.

ON: Последовательность движений будет меняться плавно и вносить плавные изменения в звук.

Нажмите кнопку 12, чтобы выбрать последовательность движений для настройки, и поверните ручку PROGRAM/VALUE до значений "OFF" или "ON".

Подсказка: При нажатии кнопки SHIFT отобразится экран MOTION VIEW, на котором можно увидеть графику записанных последовательностей движений.

Режим GLOBAL EDIT

Кнопка 3 (GLOBAL 1)

Эта кнопка устанавливает параметры, связанные с общей высотой тона (высокий или низкий звук). Эти функции управляют настройкой и транспонированием minilogue xd.

Master Tune [-50 Cent... 0 Cent... + 50 Cent]

Параметр регулирует общую настройку всего устройства minilogue xd в центах (полутон = 100 центов), в диапазоне ± 50 центов.

0: A4 равен 440 Гц.

Transpose [-12 Note ...0 Note...+12 Note]

Устанавливает высоту тона в полутонах. Диапазон настройки находится в пределах одной октавы, вверх и вниз.

Кнопка 4 (GLOBAL 2)

Metronome [Off, On]

Устанавливает, будет ли метроном звучать во время записи в режиме реального времени.

D. Pedal Polarity [- (KORG), +]

Устанавливает полярность на ту же полярность, что и у демпферной педали, подключенной к разъему DAMPER. Если полярность не совпадает, демпферная педаль не будет работать корректно.

- (KORG): Используйте эту настройку при подключении дополнительной демпферной педали DS-1H (продается отдельно) или переключателя педали PS-3/PS -1 (продается отдельно). Полярность демпферных педалей Korg и переключателя педалей “-” (↓: открытый тип).

+ : Используйте эту настройку при подключении демпферных педалей с полярностью “+” (↑: закрытый тип). Если полярность не совпадает, демпферная педаль не будет работать корректно.

Local SW [Off, On]

Определяет, будет ли клавиатура minilogue xd управлять внутренним тонгенератором. Обычно этот параметр установлен на "On." Тем не менее, если вы используете minilogue xd с внешним секвенсором или программным обеспечением для секвенирования, необходимо будет установить локальное соединение на "Off", чтобы исключить дублирование нот, вызванное MIDI эхом.

Off: Клавиатура устройства minilogue xd будет отключена от тонгенератора.

Velocity Curve [Type 1...8, Const 127]

Параметр определяет, как minilogue xd меняет громкость и тембр в ответ на динамическую чувствительность (насколько сильно вы ударяете по клавишам).

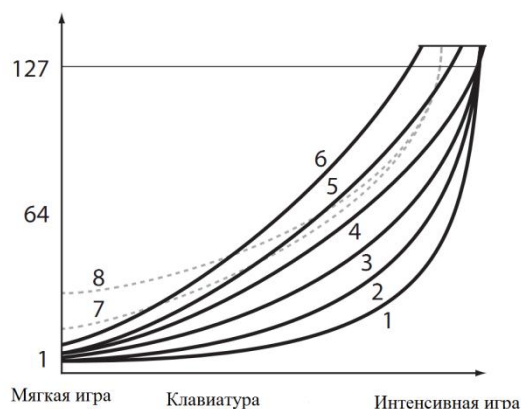

Type 1	Эта кривая требует интенсивной игры для достижения нужного эффекта.
Type 2, 3	⋮
Type 4	Это типичная кривая.
Type 5	⋮
Type 6	Эта кривая производит необходимый эффект без интенсивной игры.
Type 7	Эта кривая дает устойчивый эффект с небольшим изменением для игры средней силы.
Type 8	Эта кривая дает довольно устойчивый эффект с небольшим изменением для игры средней силы (более плоская кривая, чем Type 7).
Const 127	Все ноты будут звучать с максимальной силой.

Кривые Type 7 и 8 производят небольшие изменения для игры средней силы и подходят в тех случаях, когда динамическая чувствительность клавиатуры не требуется, или когда вы хотите воспроизводить каждую ноту с одинаковой силой. Тем не менее, эти кривые производят большие изменения для мягко воспроизводимых нот, поэтому звук становится сложнее контролировать. Выберите кривую, наиболее подходящую для вашей игры или для эффекта, который вы хотите получить.

Ручка Mode [Jump, Catch, Scale]

Ручки передней панели могут работать в одном из трех режимов:

Jump: Когда вы поворачиваете ручку, значение параметра перескакивает на указанное значение. Рекомендуется использовать эту настройку, поскольку она позволяет легко слышать результаты во время редактирования.

Catch: Поворот ручки не изменит значение параметра до тех пор, пока положение ручки не будет соответствовать сохраненному значению. Рекомендуется использовать этот параметр, если вы не хотите, чтобы звук резко менялся, например, во время исполнения.

Scale: Значение параметра будет увеличиваться или уменьшаться соответственно направлению поворота ручки. Когда вы поворачиваете ручку до упора, она будет работать соразмерно максимальному или минимальному значению параметра. Как только положение ручки совпадет со значением параметра, положение ручки и значение параметра будут впоследствии соединяться автоматически.

Если значение параметра не изменяется

В некоторых случаях значение параметра может не изменяться даже при повороте ручки слева направо. Это означает, что режим ручки установлен на “Catch”.

В этом случае фактическое значение редактируемого параметра (значение, показанное на дисплее) не изменится до тех пор, пока оно не совпадет с положением ручки. В режиме Catch положение ручки и значение будут связаны только когда положение ручки совпадет с фактическим значением. Эта функция предотвращает неестественное изменение звука, когда значение резко меняется.

Предположим, вы повернули ручку, чтобы изменить определенный параметр, и она находится в положении, показанном на изображении.

Фактическое значение параметра находится в позиции, отмеченной треугольником. Значение параметра не изменится до тех пор, пока положение ручки не достигнет треугольника.

Как только ручка достигнет необходимой позиции, значение параметра и положение ручки будут связаны, и значение будет меняться при повороте ручки.

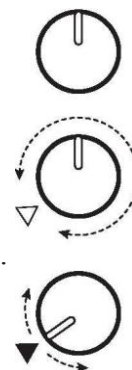

Кнопка 5 (GLOBAL 3)

Эти параметры относятся к настройкам разъемов SYNC IN и OUT.

Sync In Unit [16th Note, 8th Note]

Параметр определяет, насколько арпеджиатор будет сдвигаться с каждым сигналом, полученным через разъем SYNC IN.

16th Note: Секвенсор будет сдвигать одну шестнадцатую ноты для каждого сигнала.

8th Note: Секвенсор будет сдвигать одну восьмую ноты для каждого сигнала.

Sync Out Unit [16th Note, 8th Note]

Этот параметр устанавливает, когда отправляется сигнал через разъем SYNC OUT, в зависимости от того, насколько сдвинулся арпеджиатор.

16th Note: Сигнал выводится для каждой шестнадцатой ноты.

8th Note: Сигнал выводится для каждой восьмой ноты.

Sync In Polarity [Rise, Fall]

Для синхронизации с другими устройствами, возможно, потребуется изменить полярность разъема SYNC IN.

Rise: Minilogue xd создаст синхронный сигнал при подъеме до наивысшей точки волны.

Fall: Minilogue xd создаст синхронный сигнал при падении до самой низкой точки волны.

Sync Out Polarity [Rise, Fall]

Для корректной синхронизации с устройством minilogue xd, возможно, потребуется изменить полярность разъема SYNC OUT.

Rise: Minilogue xd создаст синхронный сигнал при подъеме до наивысшей точки волны.

Fall: Minilogue xd создаст синхронный сигнал при падении до самой низкой точки волны.

Кнопка 6 (GLOBAL 4)

Данные параметры относятся к MIDI возможностям minilogue xd.

MIDI Route [USB+MIDI, USB]

Сигналы MIDI можно отправлять и принимать через MIDI разъем и USB-порт, или только через USB-порт.

USB+MIDI: MIDI сообщения принимаются через порт USB B и разъем MIDI IN; сообщения передаются из порта USB B и разъема MIDI OUT.

USB: MIDI сообщения будут передаваться и приниматься только через порт USB B. При использовании порта USB в качестве MIDI интерфейса, рекомендуется использовать эту настройку.

MIDI Ch [1...16]

Параметр определяет основной MIDI канал устройства minilogue xd.

Этот MIDI канал используется для передачи и приема нот, а также сообщений о смене режима управления, таких как модуляция звука и вывод данных.

Clock Source [Auto (USB), Auto (MIDI), Internal]

Многие функции minilogue xd могут быть синхронизированы с темпом или BPM. Параметр указывает, является ли задающий генератор внутренним или внешним MIDI генератором.

Auto (USB), Auto (MIDI): Когда входные данные отсутствуют, будет использоваться внутренний генератор. Когда обнаружен ввод данных, внутренний генератор будет синхронизирован с внешним MIDI генератором из разъемов USB B и MIDI IN соответственно.

Internal: Будет использоваться только внутренний генератор.



Когда к разъему SYNC IN подключен кабель, внутренний генератор синхронизируется с генератором разъема SYNC IN, независимо от настроек генератора MIDI.

En Rx Transport [Off, On]

Определяет, будут ли получены MIDI сообщения такие, как запуск, остановка и возобновление в режиме реального времени.

Кнопка 7 (GLOBAL 5)

MIDI Rx Prog Chg [Off, On]

Определяет, будут ли приниматься MIDI сообщения об изменении программы.

MIDI Rx CC [Off, On]

Определяет, будут ли получены MIDI сообщения о смене режима управления.

Подсказка: CC #1 (Колесо амплитудной модуляции), CC #64 (Демпфер) и CC #120 далее не будут управляться данным параметром.

MIDI Rx Pitch Bend [Off, On]

Определяет, будут ли приниматься MIDI сообщения о модуляции звука.

MIDI Tx Prog Chg [Off, On]

Определяет, будут ли передаваться MIDI сообщения об изменении программы.

MIDI Tx CC [Off, On]

Определяет, будут ли передаваться MIDI сообщения о смене режима управления.

MIDI Tx Pitch Bend [Off, On]

Определяет, будут ли передаваться MIDI сообщения о модуляции звука.

Кнопка 8 (GLOBAL 6)

Данные параметры относятся к настройкам дисплея и питания устройства minilogue xd.

Parameter Disp [Normal, All]

Normal: Отображается только основная информация, такая как работа с ручками, регулирующими высоту тона или переключение типов эффектов.

All: Значение отображается при повороте любой ручки, кроме MASTER и MULTI ENGINE TYPE; при работе переключателя отображается настройка. Параметры для переключателей со светодиодным индикатором могут не отображаться на дисплее.

Brightness [1...10]

Регулирует яркость дисплея.



Длительное использование minilogue xd, если показатель установлен на высокое значение, неблагоприятно влияет на общий срок службы дисплея.

Auto Power Off [Off, On]

Параметр определяет, включена ли **функция автоматического выключения питания**.

Off: Функция будет отключена.

On: Функция включена. Если устройство minilogue xd не используется в течение четырех часов, питание автоматически отключается. Дополнительные сведения см. в разделе “Функция автоматического выключения питания” (п.8).

Кнопка 10 (USER SCALE)

USER SCALE 1..6

Это пользовательский строй, основанный на настройках равнотемперированного строя. Вы можете изменять высоту тона каждой ноты по всему диапазону клавиатуры в полутонах и центах для каждого пользовательского строя.

Поверните ручку PROGRAM/VALUE, чтобы установить значение в центах. Поверните ручку PROGRAM/VALUE, удерживая нажатой кнопку SHIFT, чтобы настроить значение в полутонах (100 центов). Дополнительные сведения см. в разделе “Микроподстройка” (стр. 45)



Когда отображается этот параметр, minilogue xd может получать сообщения микроподстройки SysEx. Это приведет к перезаписи содержимого строя, который вы редактируете в данный момент, независимо от чисел, указанных в сообщениях.

Кнопка 11 (USER OCTAVE)

USER OCTAVE 1..6

Данный параметр настраивает высоту тона каждой ноты в полутонах и центах на октаву (C - B) на основе настроек равнотемперированного строя.

Поверните ручку PROGRAM/VALUE, чтобы установить значение в центах. Поверните ручку PROGRAM/VALUE, удерживая нажатой кнопку SHIFT, чтобы настроить значение в полутонах (100 центов). Дополнительные сведения см. в разделе “Микроподстройка” (стр. 45)



Когда отображается этот параметр, minilogue xd может получать сообщения микроподстройки SysEx. Это приведет к перезаписи содержимого строя, который вы редактируете в данный момент, независимо от чисел, указанных в сообщениях.

Кнопка 12 (USER CLEAR)

User Scale 1..6

Инициализирует параметры микроподстройки, которые были отредактированы в USER SCALE 1-6, кнопка 10.

Нажмите кнопку 12, чтобы запустить микроподстройку. Поворачивайте ручку PROGRAM/VALUE до появления на дисплее “Press WRITE”, затем нажмите кнопку WRITE.

User Octave 1..6

Инициализирует параметры микроподстройки, которые были отредактированы в USER OCTAVE 1-6, кнопка 11.

Нажмите кнопку 12, чтобы запустить микроподстройку. Поворачивайте ручку PROGRAM/VALUE до появления на дисплее “Press WRITE”, затем нажмите кнопку WRITE.

Кнопка 13 (USER DUMP)

User Scale 1..6

Передаёт параметры микроподстройки, которые были отредактированы в USER SCALE 1-6, кнопка 10, как общие сообщения SysEx.

Нажмите кнопку 13, чтобы выбрать параметры микроподстройки для передачи в качестве SysEx. Поворачивайте ручку PROGRAM/VALUE до появления на дисплее "Press WRITE", затем нажмите кнопку WRITE.

User Octave 1..6

Передаёт параметры микроподстройки, которые были отредактированы в USER OCTAVE 1-6, кнопка 11, как общие сообщения SysEx.

Нажмите кнопку 13, чтобы выбрать параметры микроподстройки для передачи в качестве SysEx. Поворачивайте ручку PROGRAM/VALUE до появления на дисплее "Press WRITE", затем нажмите кнопку WRITE.

Кнопка 15 (ALL DUMP)

Эта кнопка передаёт программы, лайв сеты и глобальные данные SysEx данного инструмента на другой minilogue xd, MIDI программу, компьютер или другое подключённое совместимое устройство.

All Dump (USB)

Поверните ручку PROGRAM/VALUE до значения "Press WRITE" на дисплее.

Нажмите кнопку WRITE, чтобы передать блок MIDI данных через порт USB B. Передача данных займёт около 10 секунд, и сообщение "Transmitting" («Передача») отобразится на дисплее.



Если USB кабель не подключён или порт MIDI IN на компьютере не открыт, данные передаваться не будут.

All Dump (MIDI)

Поверните ручку PROGRAM/VALUE до значения "Press WRITE" на дисплее.

Нажмите кнопку WRITE, чтобы передать блок MIDI данных через разъём MIDI OUT. Передача данных займёт около 30 секунд, и сообщение "Transmitting" («Передача») отобразится на дисплее.

Иные функции

Подстройка

Как и у всей аналоговой аппаратуры, электрические схемы устройства minilogue xd могут дрейфовать со временем из-за изменений окружающей среды и температуры. Minilogue xd имеет функцию, которая автоматически настраивает аналоговые схемы устройства для коррекции любого аналогового дрейфа. Автоматическая настройка будет выполнена, когда minilogue xd не воспроизводит звук.

При воспроизведении непосредственно после включения, высота тона и тон могут немного дрейфовать. Если дрейф высоты тона становится заметным, выполните следующие шаги для настройки minilogue xd. Это вручную настроит инструмент.

Примечание: Внутренняя температура, как правило, сильнее изменяется сразу после включения питания, что может привести к расстроенности инструмента.

1. Удерживая клавишу SHIFT, нажмите кнопку REC.

Настройка начнется, на экране появится "Tuning..." («Настройка»)

Настройка займет около 15 секунд.

Подсказка: Удерживая кнопку SHIFT, снова нажмите кнопку REC, чтобы отменить ручную настройку, если вы запустили ее по ошибке.

Примечание: Во время настройки вы какое-то время не сможете играть на minilogue xd.

Микроподстройка

Микроподстройка — это функция, которая позволяет изменять высоту тона для нот, которые вы воспроизводите на клавиатуре (и которые обычно настроены в равнотемперированном строе).

Minilogue xd имеет пресеты микроподстройки, а также позволяет создавать пользовательские установки. Двенадцать микроподстроек доступны для редактирования. Вы можете настроить высоту тона для всех нот клавиатуры для шести микроподстроек, называемых "user scales." Остальные шесть микроподстроек называются "user octaves" и позволяют изменять настройку каждой ноты в пределах одной октавы, настройка октавы распространяется на всю клавиатуру.

Minilogue xd позволяет выбрать различную настройку для каждой программы. Дополнительные сведения см. в разделе "Microtuning" (стр. 33), режим PROGRAM EDIT.

Редактирование звукоядов

Здесь мы будем редактировать USER SCALE 3.

1. Нажмите кнопку EDIT MODE, чтобы перейти в режим GLOBAL EDIT.

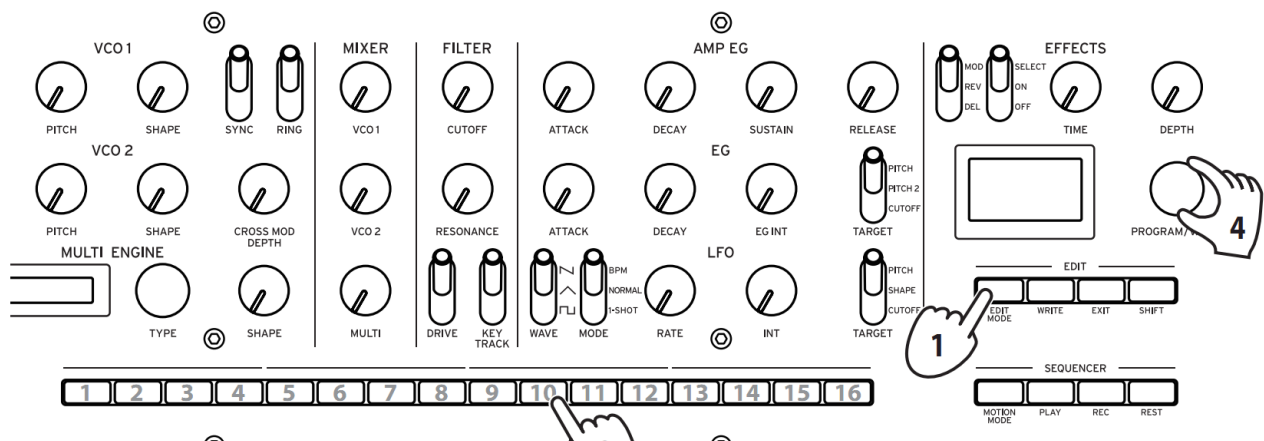

2. Нажмите кнопку 10 три раза.

На дисплее появится "USER SCALE 3".

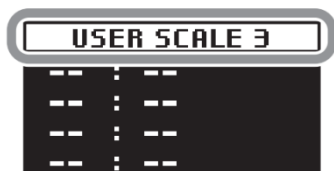

3. Воспроизведите на клавиатуре ноту, которую вы хотите отредактировать.

Название ноты будет указано на дисплее.



Когда отображается данный экран, minilogue xd будет проигрывать звукоряд, редактируемый в данный момент.

Подсказка: Вы можете воспроизводить до четырех нот одновременно, чтобы редактировать их настройки вместе.

4. Поверните ручку PROGRAM/VALUE, чтобы установить, на сколько центов вы хотите отклонить ноту по сравнению с настройками равнотемперированного строя.



Вы также можете повернуть ручку PROGRAM/VALUE, удерживая кнопку SHIFT, чтобы нота, которую вы воспроизводите, звучала иначе.



При редактировании **USER OCTAVE**, используйте шаг 2 выше, чтобы отобразить экран **USER OCTAVE**, нажав кнопку 11, и перейдите к шагу 3.

Восстановление заводских настроек

Вы можете в любое время восстановить заводские настройки пресетов и основных параметров устройства minilogue xd.

1. **Выключите minilogue xd.**
2. **Удерживая кнопки WRITE и EXIT, включите minilogue xd.**
На дисплее появится "FACTORY RESET".
3. **Поверните ручку PROGRAM/VALUE, чтобы выбрать элементы, которые вы хотите сбросить до заводских настроек.**
PRESET: Восстанавливает настройки по умолчанию для предустановленных программ (001-200) и для лайв сетов.



Если вы не хотите удалять предустановленные программы, нажмите кнопку WRITE, чтобы сохранить их в пользовательских программах (201-500).

GLOBAL: Восстанавливает настройки по умолчанию для основных параметров.

ALL: Восстанавливает настройки по умолчанию для предустановленных программ, пользовательских программ, лайв сетов и основных параметров.



Будьте осторожны, так как настройки по умолчанию сотрут все данные (включая сохраненные пользовательские программы).

4. **Нажмите кнопку WRITE.**
На дисплее будет отображаться сообщение "Are you sure?" ("Вы уверены?")
5. **Поверните ручку PROGRAM/VALUE, чтобы выбрать "Yes", и нажмите кнопку WRITE.**
Настройки по умолчанию будут перезагружены, а minilogue xd восстановлен до заводского состояния.



Никогда не выключайте minilogue xd во время загрузки данных. Это может повредить внутренние данные.

Клавиша быстрого доступа SHIFT

Удерживая кнопку SHIFT и нажимая другие кнопки, вы можете быстро получить доступ к ряду удобных функций.

Функция	Кнопка SHIFT +	
Загрузить информацию о передней панели (LOAD PNL)	Режим Play Кнопка PLAY	Загружает состояние переключателей и ручек передней панели в выбранную программу. Используется для того, чтобы звук соответствовал состоянию элементов управления на передней панели.
Подстройка (TUNING)	Режим Play Кнопка REC	Вы можете перенастроить minilogue xd вручную, если настройка дрейфует. Удерживая нажатой клавишу SHIFT, нажмите REC, чтобы отменить операцию перед выполнением любой другой операции.
Удаление данных последовательно (SEQ CLR)	Режим Play Кнопка REST	Удаляет все данные последовательности (включая ноты и последовательность движений) в выбранной программе. Удерживая кнопку SHIFT, нажмите кнопку REST еще раз, чтобы отменить операцию перед изменением данных последовательности и перед выполнением любой другой операции.

Функция	Кнопка SHIFT +	
Настройки MULTI ENGINE (ALT)	Режим Play При выборе параметра "VPM" для MULTI ENGINE с помощью - переключателя NOISE/VPM/USR Ручка SHAPE (MULTI ENGINE)	Параметр регулирует коэффициент модулятора.
	Режим Play При выборе параметра "Decim" для MULTI ENGINE с помощью переключателя NOISE / VPM/USR, установленного на "NOISE" Ручка SHAPE (MULTI ENGINE)	Регулирует глубину частоты сэмплирования с помощью трекинга клавиатуры.
Выбор подтипа эффекта модуляции (TYPE)	Режим Play При выборе "MOD" с помощью переключателя DEL/REV/MOD (EFFECTS) Переключатель OFF/ON/SELECT	Каждый раз, когда вы переключаете OFF/ON/SELECT на SELECT, удерживая кнопку SHIFT, устанавливается другой подтип эффекта.
Настройка Wet/dry для задержки и реверберации	Режим Play При выборе "DEL" или "REV" с помощью переключателя DEL / REV/MOD Ручка DEPTH	Настройте микс wet/dry для задержки или реверберации.
Выбор программы	Режим Play Ручка PROGRAM/VALUE	Позволяет выбрать программу в диапазоне плюс/минус 10 от выбранной программы
Выбор избранной программы	Режим Play Кнопки 1-16	Нажмите кнопку с 1-16, удерживая клавишу SHIFT, чтобы выбрать избранную программу, ранее зарегистрированную на эту кнопку.
Добавить избранную программу	Режим Play Кнопки 1-16	Удерживая клавишу SHIFT, нажмите кнопку 1-16, чтобы добавить текущую программу в избранное.
Настройки высоты тона	Режим Play Ручка (VCO1, VCO2) PITCH	Устанавливает высоту тона в полутонах.
Настройки фазы сигнала LFO	Режим Play Ручка INT (LFO)	Позволяет инвертировать фазу сигнала LFO.
Редактирование микроподстроек	Режим GLOBAL EDIT При выборе "USER SCALE" или "USER OCTAVE" Ручка PROGRAM/VALUE	Устанавливает высоту тона в единицах по 100 центов (полутонах).

Использование с другими устройствами

Подключение к разъемам SYNC IN/OUT

Minilogue xd можно подключать к другой аппаратуре, такой как устройства серии Korg volca или оборудование DAW, которые имеют разъем SYNC IN и OUT, что позволяет нескольким устройствам воспроизводить музыку синхронно.

Управление внешним устройством через minilogue xd

Для синхронизации minilogue xd с другими устройствами, такими как volca, используйте стерео мини-кабель для подключения разъема SYNC OUT к разъему SYNC IN внешнего устройства.

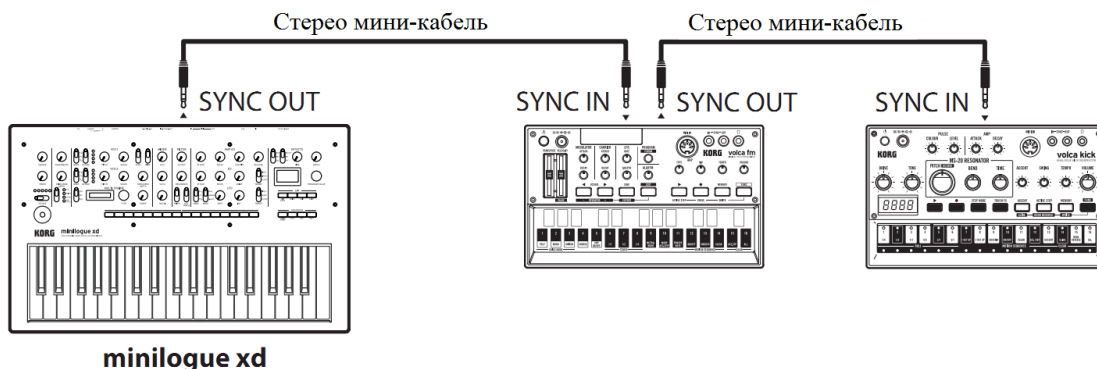

Используйте настройки “Sync Out Unit” (стр.41) на minilogue xd и “Sync In Unit” на первом внешнем устройстве для синхронизации. Используйте те же настройки “Sync In Unit” на втором внешнем устройстве для синхронизации.

См. руководство пользователя каждого внешнего устройства для синхронизации.

Запуск секвенсора на minilogue xd синхронизирует секвенсор подключенного устройства с minilogue xd.

Управление minilogue xd через внешнее устройство

Для синхронизации данного устройства с внешними устройствами, используйте стерео мини-кабель для подключения разъема SYNC OUT внешнего устройства к разъему SYNC IN minilogue xd.



Используйте “Sync In Unit” (стр.41) на minilogue xd и “Sync Out Unit” на внешнем устройстве. Используйте одни и те же настройки “Sync In Polarity” (стр. 41) и “Sync Out Polarity” на внешнем устройстве.

См. руководство пользователя каждого внешнего устройства для синхронизации.

Запуск секвенсора на внешнем устройстве приведет к синхронизации секвенсора minilogue xd с этим устройством.

Подключение к разъемам CV IN

Подключите эти разъемы к внешнему устройству, которое может выводить сигналы CV для управления minilogue xd. Подключите разъем CV IN minilogue xd к разъему CV OUT внешнего устройства с помощью монофонического мини-кабеля (или стерео мини-кабеля).

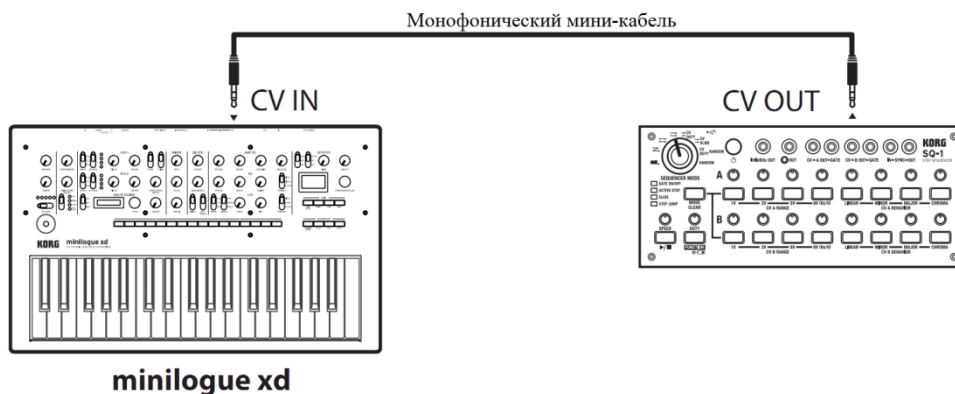

Настройте параметры разъема CV IN на minilogue xd, см. раздел “Кнопка 5 (CV INPUT)” (стр.33). См. руководство пользователя каждого внешнего устройства для синхронизации.

Подключение к MIDI устройству или компьютеру

MIDI представляет цифровой интерфейс для музыкальных инструментов и является международным стандартом для обмена различными типами музыкальных данных между электронными музыкальными инструментами и компьютерами.

Когда MIDI кабели используются для подключения двух или более MIDI устройств, данные о производительности могут передаваться между устройствами, даже если они были сделаны разными производителями.

Кроме того, MIDI данными можно обмениваться между minilogue xd и вашим персональным компьютером с помощью USB кабеля. Minilogue xd позволяет назначать MIDI номера смены режима управления (CC #) основным параметрам, влияющим на звук и управлять этими параметрами через внешний MIDI секвенсор во время воспроизведения тонгенератора. Вы также можете использовать ручки или кнопки передней панели для передачи сообщений о смене режима управления, чтобы контролировать внешнее MIDI устройство.

Управление внешним MIDI генератором тона через minilogue xd.

Если вы хотите использовать клавиатуру, контроллеры и секвенсор minilogue xd для воспроизведения звуков на внешнем MIDI тонгенераторе или управления им, подключите разъем MIDI OUT устройства minilogue xd к разъему MIDI IN внешнего MIDI генератора тона с помощью MIDI кабеля.

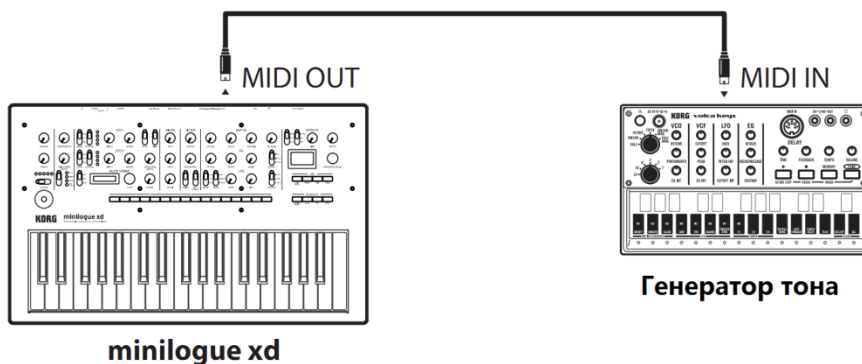

Управление minilogue xd через внешнее MIDI устройство

Если вы хотите воспроизводить или управлять minilogue xd с другой MIDI клавиатуры, секвенсора или иного устройства, подключите разъем MIDI OUT внешнего MIDI устройства к разъему MIDI IN minilogue xd с помощью MIDI кабеля.

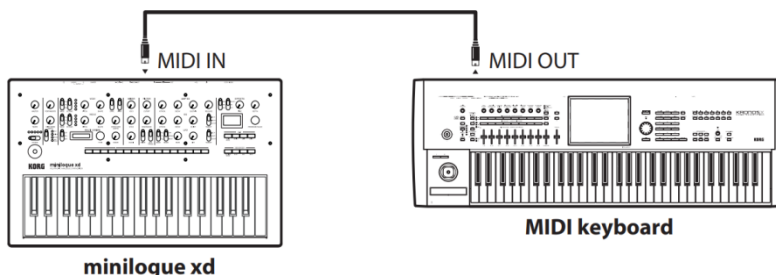

Подключение minilogue xd к внешнему MIDI секвенсору или компьютеру

Вы можете играть на клавиатуре minilogue xd и записывать свою игру на внешний MIDI секвенсор или компьютер (подключенный через MIDI интерфейс), а затем воспроизводить на minilogue xd во время просмотра или проигрывания записи. Вы можете использовать minilogue xd как устройство ввода для воспроизведения нот, а также в качестве MIDI генератора тона. В любом случае, вам нужно будет подключить разъем MIDI OUT к разъему MIDI IN как на minilogue xd, так и на внешнем MIDI секвенсоре или компьютере.

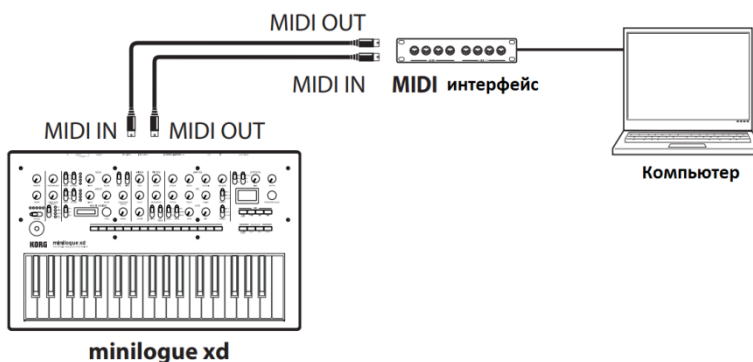

 Некоторые MIDI устройства не могут передавать или получать сообщения MIDI SysEx от minilogue xd.

Подсказка: При подключении minilogue xd к компьютеру удобно использовать USB-порт.

Подключение minilogue xd к компьютеру через USB

Необходимо установить драйвер Korg USB-MIDI на компьютер, чтобы использовать USB-соединение. Загрузите "Korg USB-MIDI driver" с сайта Korg и установите его, как указано в сопроводительной документации.

 Если MIDI или USB соединение работает некорректно, проверьте настройки в разделе "MIDI Route" (стр.41).

Настройки, связанные с MIDI-интерфейсом (после подключения)

Настройка MIDI канала

Для обмена данными с подключенным внешним MIDI устройством необходимо установить MIDI канал minilogue xd, соответствующий MIDI каналу внешнего MIDI устройства.

См. раздел "MIDI Ch" (стр.41), чтобы установить MIDI канал для устройства minilogue xd.

Подсказка: При синхронизации с внешним MIDI устройством обратитесь к руководству пользователя данного устройства.

Настройка MIDI "LOCAL" при подключении к внешнему MIDI секвенсору или компьютеру

Настройка Echo Back вашего внешнего MIDI секвенсора или компьютерной системы позволяет мгновенно передавать MIDI ноты и другие сообщения, воспроизводимые на minilogue xd, на любую MIDI аппаратуру, включая синтезаторы и генераторы тонов. Тем не менее, та же функция Echo Back может привести к задваиванию minilogue xd: когда вы проигрываете ноту на устройстве, и когда внешний MIDI секвенсор компьютерной системы возвращает ноту обратно на minilogue xd. Чтобы этого не произошло, вы можете отключить "Local SW" (стр.39) в режиме GLOBAL EDIT на устройстве minilogue xd.

Настройки MIDI фильтра

Эти параметры используются для настройки передачи и получения сообщений об изменении программы, смене режима управления и модуляции звука.

См. раздел "Кнопка 7 (GLOBAL 5)" (стр.42), чтобы настроить эти параметры.

Синхронизация воспроизведения с секвенсором

См. раздел "Clock Source" (стр.41), чтобы определить, будет ли minilogue xd ведущим устройством (управляющим синхронизацией) или подчиненным (управляемым устройством) при воспроизведении секвенсора.

При синхронизации с внешним MIDI устройством обратитесь к руководству пользователя данного устройства.

Использование minilogue xd в качестве ведущего устройства для второстепенных внешних MIDI устройств

Подключите разъем MIDI OUT minilogue xd к разъему MIDI IN внешнего MIDI устройства (устройств).

Установите для параметра "Clock Source" (стр.41) на minilogue xd значение "Internal".

Настройте внешнее MIDI устройство для получения данных генератора через MIDI.

Minilogue xd будет выступать в качестве ведущего устройства, а темп, установленный с помощью ручки TEMPO на minilogue xd, будет отправлен в качестве MIDI данных синхронизации для управления внешним MIDI устройством (секвенсоры, ритм-машины и т.д.).

Управление генератором minilogue xd в качестве второстепенного устройства через внешнее MIDI устройство (ведущее)

Подключите разъем MIDI IN на minilogue xd к разъему MIDI OUT внешнего MIDI устройства.

Установите для параметра "Clock Source" (стр.41) на minilogue xd значение "Auto (MIDI)" и настройте внешнее MIDI устройство для передачи данных MIDI синхронизации.

Minilogue xd будет автоматически выступать в качестве второстепенного при получении данных MIDI синхронизации и будет работать в соответствии с темпом внешнего MIDI устройства (секвенсеры, ритм-машины и т.д.).

Примечание: Даже если вы установите для параметра "Clock Source" на minilogue xd значение "Auto (USB)" или "Auto (MIDI)", устройство будет работать в режиме внутреннего MIDI генератора, если данные синхронизации не будут получены от внешнего устройства.

Таблица данных

Список эффектов

ТИП ЭФФЕКТА: DELAY	ПОДТИП	
Delay	Stereo	Стереозадержка с широким лево-правым полем.
	Mono	Традиционная монофоническая задержка.
	Ping Pong	Задержка, которая прыгает между правым и левым каналом.
	Hipass	Задержка с фильтром высоких частот, при котором низкочастотный диапазон затухает.
	Tape	Имитирует эхо магнитной ленты.
	One Tap	Эффект без обратного сигнала, при котором задержка звучит только один раз.
	Stereo BPM	Сtereo задержка, при которой время задержки синхронизируется с настройками кнопки TEMPO.
	Mono BPM	Монофоническая задержка, при которой время задержки синхронизируется с настройками кнопки TEMPO.
	Ping BPM	Эффект, при котором время задержки синхронизируется с настройками кнопки TEMPO.
	Hipass BPM	Задержка высоких частот, при которой время задержки синхронизируется с настройками кнопки TEMPO.
	Tape BPM	Эхо магнитной ленты, при котором время задержки синхронизируется с настройками кнопки TEMPO.
	Doubling	Короткая задержка с эффектом дублирования.
ТИП ЭФФЕКТА: REVERB	ПОДТИП	
Reverb	Hall	Эффект, имитирующий акустику концертного зала среднего размера.
	Smooth	Четкая реверберация с устойчивым верхним пределом.
	Arena	Эффект, который вызывает ощущение открытого пространства, например, стадиона.
	Plate	Мягкая реверберация с металлическим призвуком.
	Room	Эффект, имитирующий реверберацию маленькой комнаты.
	Early Ref	Реверберация, которая подчеркивает яркие первичные отражения, нежели длительное эхо.
	Space	Неустойчивая реверберация, имитирующая космическое пространство.
	Riser	Переливающаяся реверберация, которая отражает эхо на одну октаву выше.
	Submarine	Глубокая реверберация, которая отражает эхо на одну октаву ниже.
	Horror	Реверберация с очень нестабильным тембром.

ТИП ЭФФЕКТА: MOD	ПОДТИП	
CHORUS	Stereo	Эффект стерео хоруса, который варьирует входной сигнал, чтобы создать более мощный или мягкий звук.
	Light	Эффект с более легкой модуляцией, чем у стерео хоруса.
	Deep	Эффект с более интенсивной модуляцией, чем у стерео хоруса.
	Triphase	Эффект с тремя хорусами, каждый имеет свою фазу LFO.
	Harmonic	Эффект со слегка подчеркнутыми гармониками.
	Mono	Монофонический хорус.
	Feedback	Хорус, который использует обратную связь для создания эффекта, похожего на короткую задержку.
	Vibrato	Производит эффект вибрато (эффект колебания).
ENSEMBLE	Stereo	Эффект, приводимый в действие LFO со сложным колебательным звуком. Создает пространственно глубокий и обширный эффект ансамбля.
	Light	Эффект с более легким вибрато, чем у типа стерео.
	Mono	Монофонический эффект ансамбля.
PHASER	Stereo	Изменяет фазу звука, чтобы придать звуку эффект нарастания.
	Fast	Эффект фэйзера, при котором звук нарастает быстрее, чем при типе стерео.
	Orange	Эффект моделирует звук популярного аналогового фэйзера.
	Small	Эффект, который моделирует звук классического нью-йоркского фэйзера 70-х годов.
	Small Reso	Звук малого фэйзера с интенсивными пиковыми компонентами.
	Black	Эффект, смоделированный по звуку фэйзера, производимого в Дании, с широким динамическим диапазоном.
	Formant	Эффект, полученный от преобразования человеческого голоса.
	Twinkle	Фэйзер, создающий мерцающий (переливающийся) звук.
FLANGER	Stereo	Эффект, который создает мощный нарастающий звук и ощущение изменения высоты тона.
	Light	Фленджер с более тонким эффектом, чем у типа стерео.
	Mono	Монофонический фленджер.
	High Sweep	Фленджер, который проходит через высокочастотный диапазон.
	Mid Sweep	Фленджер, который проходит через диапазон средней частоты.
	Pan Sweep	Фленджер, который панорамирует слева направо.
	Mono Sweep	Монофонический свип фленджер.
	Triphase	Флангер с эффектом трех LFO.
(USER)	Этот эффект не установлен по умолчанию, поэтому его нельзя выбрать. Загрузите пользовательский эффект, чтобы выбрать. Дополнительные сведения см. в разделе "logue SDK" (www.korg.com).	

Список программ

№	Название программы	Категория	Голосовой режим	Автор
1	Replicant xd	Pad	POLY	Luke Edwards
2	TyoCityLoop	Poly Synth	POLY	Tomohiro Nakamura
3	Sharp Fifth	Poly Synth	POLY	Artemiy Pavlov
4	Quarra	Poly Synth	POLY	Tomohiro Nakamura
5	Terror Key	Poly Synth	POLY	KORG Inc.
6	PWM Cloud	Poly Synth	POLY	Artemiy Pavlov
7	Pump SAW	Poly Synth	POLY	Tomohiro Nakamura
8	Orchestra xD	Poly Synth	POLY	Tomohiro Nakamura
9	MirroredBass	Bass	UNISON	KORG Inc.
10	Mr. Squelch	Bass	CHORD	Artemiy Pavlov
11	MetalFnkLead	Lead	CHORD	Tomohiro Nakamura
12	Space Clavi	Poly Synth	POLY	Tomohiro Nakamura
13	VelocityStab	Chord	CHORD	KORG Inc.
14	Bassblaster	Bass	CHORD	KORG Inc.
15	Digital Rush	Arp	ARP	KORG Inc.
16	OnTheLevel	Poly Synth	POLY	Ian Bradshaw
17	CheeseRoyale	Poly Synth	POLY	Taylor McFerrin
18	BabeWave	Poly Synth	POLY	Nick Kwas
19	Pluck VPM	Poly Synth	POLY	Tomohiro Nakamura
20	Pulsating80s	Poly Synth	POLY	Luke Edwards
21	Fifth Kiss	Poly Synth	POLY	Artemiy Pavlov
22	Warm Dtn	Poly Synth	POLY	Tomohiro Nakamura
23	Funky Stab	Poly Synth	POLY	Luke Edwards
24	Harp xd	Poly Synth	POLY	Tomohiro Nakamura
25	Future Pulse	Poly Synth	POLY	Luke Edwards
26	Atk&Rel	Poly Synth	POLY	Tomohiro Nakamura
27	Prolly800mk2	Poly Synth	POLY	Nick Kwas
28	Kawaii Chord	Poly Synth	POLY	Nick Kwas
29	Creep Lights	Poly Synth	POLY	Tomohiro Nakamura
30	Trill Synth	Poly Synth	POLY	Tomohiro Nakamura
31	LapisLazuli	Poly Synth	POLY	Tomohiro Nakamura
32	Claymate	Poly Synth	POLY	Dorian Concept
33	DownStair	Poly Synth	POLY	Tomohiro Nakamura
34	FallingPluck	Poly Synth	POLY	Dorian Concept
35	Rainchild	Poly Synth	POLY	Tomohiro Nakamura
36	Tape*Sine	Poly Synth	POLY	Dorian Concept
37	Mini Moon	Poly Synth	POLY	Nick Kwas
38	Petrichor	Poly Synth	POLY	Taylor McFerrin
39	LoFi Strings	Poly Synth	POLY	Tomohiro Nakamura
40	Signal Key	Poly Synth	POLY	KORG Inc.
41	Organ xd	Poly Synth	POLY	Tomohiro Nakamura
42	Organic Keys	Poly Synth	POLY	Taylor McFerrin
43	K.ORG	Poly Synth	POLY	Artemiy Pavlov
44	Soapy EP	Poly Synth	POLY	Artemiy Pavlov
45	Logue Lady	Poly Synth	POLY	Nick Kwas
46	90's EPiano	Poly Synth	POLY	Tomohiro Nakamura
47	XD Seven	Poly Synth	POLY	Artemiy Pavlov
48	Roadz Bell	Poly Synth	POLY	Ian Bradshaw
49	Glocken xd	Poly Synth	POLY	Tomohiro Nakamura
50	Smart Bell	Poly Synth	POLY	KORG Inc.

№	Название программы	Категория	Голосовой режим	Автор
51	FantaBell	Poly Synth	POLY	Tomohiro Nakamura
52	GateStepps	Poly Synth	POLY	Taylor McFerrin
53	Gate 4AM	Poly Synth	POLY	Taylor McFerrin
54	1982theme	Poly Synth	POLY	Tomohiro Nakamura
55	LukeWarm Pad	Pad	POLY	Luke Edwards
56	RiseToPower	Pad	POLY	Luke Edwards
57	Eyes Of Owl	Pad	POLY	Tomohiro Nakamura
58	Nowhere Pad	Pad	POLY	Tomohiro Nakamura
59	WaveSeq Pad	Pad	POLY	Tomohiro Nakamura
60	GlasssinePad	Pad	POLY	Tomohiro Nakamura
61	Angelic Vox	Pad	POLY	Artemiy Pavlov
62	Plastic Pad	Pad	POLY	Artemiy Pavlov
63	Haunted Pad	Pad	POLY	Artemiy Pavlov
64	Gaia Dawn	Pad	POLY	Tomohiro Nakamura
65	Swollen Pad	Pad	POLY	Dorian Concept
66	Xtra Fat	Pad	POLY	Artemiy Pavlov
67	Sacred Wall	Pad	POLY	KORG Inc.
68	Ring PWM	Pad	POLY	Artemiy Pavlov
69	BrightStrngs	Pad	POLY	Artemiy Pavlov
70	Square Drone	Pad	POLY	Artemiy Pavlov
71	Boombastic	Bass	CHORD	Artemiy Pavlov
72	Dirty Trappn	Bass	UNISON	Nick Kwas
73	M.G.Bass	Bass	CHORD	KORG Inc.
74	Octava Bass	Bass	CHORD	Taylor McFerrin
75	PWM Bass	Bass	CHORD	Artemiy Pavlov
76	Cutie Bass	Bass	CHORD	KORG Inc.
77	Anchor Bass	Bass	CHORD	KORG Inc.
78	TriKO Bass	Bass	CHORD	Tomohiro Nakamura
79	Pluck Bass	Bass	CHORD	Artemiy Pavlov
80	Sharp Teeth	Bass	CHORD	Artemiy Pavlov
81	Hypno Acid	Bass	CHORD	Artemiy Pavlov
82	Spike Bass	Bass	UNISON	KORG Inc.
83	Pure Vintage	Bass	CHORD	Artemiy Pavlov
84	Tronic Bass	Bass	CHORD	Artemiy Pavlov
85	Multi Bass	Bass	CHORD	Artemiy Pavlov
86	Thick Bass	Bass	UNISON	Luke Edwards
87	FM Dubz	Bass	UNISON	Luke Edwards
88	Brawl Bass	Bass	CHORD	KORG Inc.
89	Wire Bass	Bass	CHORD	Tomohiro Nakamura
90	ScreaFM Bass	Bass	CHORD	Tomohiro Nakamura
91	Dirty Pulse	Bass	CHORD	Artemiy Pavlov
92	Crude Pulse	Bass	CHORD	Artemiy Pavlov
93	Flat Lead	Lead	CHORD	KORG Inc.
94	Cheese Lead	Lead	CHORD	Tomohiro Nakamura
95	Classic Lead	Lead	CHORD	KORG Inc.
96	Waard Lead	Lead	CHORD	KORG Inc.
97	OrientalLead	Lead	CHORD	KORG Inc.
98	RingSoloLead	Lead	CHORD	KORG Inc.
99	Rave Synth	Lead	UNISON	Artemiy Pavlov
100	Detuned Saw	Lead	UNISON	Luke Edwards
101	Pressure	Lead	POLY	KORG Inc.
102	Vreeew	Lead	POLY	Nick Kwas

№	Название программы	Категория	Голосовой режим	Автор
103	EvilSyncLead	Lead	UNISON	Tomohiro Nakamura
104	OvrdriveLead	Lead	UNISON	KORG Inc.
105	Hybrid	Lead	POLY	Artemiy Pavlov
106	Hoover Cloud	Lead	UNISON	Artemiy Pavlov
107	Dense Lead	Lead	CHORD	Taylor McFerrin
108	The Blob	Lead	CHORD	Dorian Concept
109	WaveringLead	Lead	UNISON	Luke Edwards
110	Message From	Lead	CHORD	KORG Inc.
111	Joystick!	Lead	CHORD	Tomohiro Nakamura
112	#brew time	Arp	ARP	Luke Edwards
113	Duality	Arp	ARP	Artemiy Pavlov
114	Cluster 5th	Arp	ARP	Dorian Concept
115	Innerstellar	Arp	ARP	Tomohiro Nakamura
116	xdBassRepeat	Arp	ARP	Luke Edwards
117	Cloud Level	Arp	ARP	Nick Kwas
118	Beautyvolver	Arp	ARP	Nick Kwas
119	Sparkles	Arp	ARP	Artemiy Pavlov
120	Trance Vibes	Arp	ARP	Artemiy Pavlov
121	Warpeggio	Arp	ARP	Dorian Concept
122	LetGo Arp	Arp	ARP	Dorian Concept
123	Fat Plucks	Arp	ARP	KORG Inc.
124	Alarm&Bottle	Arp	POLY	KORG Inc.
125	Deep Flavor	Chord	CHORD	KORG Inc.
126	Piano Chord	Chord	CHORD	Artemiy Pavlov
127	Gxyexp Stab	Chord	CHORD	KORG Inc.
128	Lush m7	Chord	CHORD	Artemiy Pavlov
129	SpiralNebula	Chord	CHORD	KORG Inc.
130	Third Code	Chord	CHORD	Taylor McFerrin
131	Sirens	SFX	POLY	Artemiy Pavlov
132	Halo Pad	SFX	POLY	Taylor McFerrin
133	Antidote	SFX	CHORD	Taylor McFerrin
134	Starship	SFX	POLY	Artemiy Pavlov
135	Space Acid	SFX	CHORD	Artemiy Pavlov
136	Late Riser	SFX	POLY	Taylor McFerrin
137	Doppler Pad	SFX	POLY	Taylor McFerrin
138	Disco Callin	SFX	CHORD	KORG Inc.
139	RuinHitChart	SFX	UNISON	Tomohiro Nakamura
140	Broken Toy	SFX	POLY	Tomohiro Nakamura
141	PTN Techno1	Drum	POLY	Tomohiro Nakamura
142	PTN Techno2	Drum	CHORD	Tomohiro Nakamura
143	PTN DubTch	Drum	POLY	Tomohiro Nakamura
144	PTN Acieeed?	Drum	CHORD	Tomohiro Nakamura
145	PTN Mutant	Drum	POLY	Tomohiro Nakamura
146	PTN Mellow	Drum	POLY	Tomohiro Nakamura
147	Game On!	Drum	POLY	Tomohiro Nakamura
148	16bt Bass	Drum	CHORD	Tomohiro Nakamura
149	VPM Plant	Drum	UNISON	Tomohiro Nakamura
150	BDSDHHTOM	Drum	POLY	Tomohiro Nakamura
151	TPL BasicSaw	Template	POLY	KORG Inc.
152	TPL BasicTri	Template	POLY	KORG Inc.

№	Название программы	Категория	Голосовой режим	Автор
153	TPL BasicSqr	Template	POLY	KORG Inc.
154	TPL BasicSin	Template	POLY	KORG Inc.
155	TPL LayerOct	Template	POLY	KORG Inc.
156	TPL Layer5th	Template	POLY	KORG Inc.
157	TPL 3sawPoly	Template	POLY	KORG Inc.
158	TPL 4sawDuo	Template	POLY	KORG Inc.
159	TPL 8sawMono	Template	UNISON	KORG Inc.
160	TPL SyncVCO2	Template	POLY	KORG Inc.
161	TPL RingVCO2	Template	POLY	KORG Inc.
162	TPL XmodVCO2	Template	POLY	KORG Inc.
163	TPL ResoVelo	Template	POLY	KORG Inc.
164	TPL ShortTom	Template	POLY	KORG Inc.
165	TPL Sweeping	Template	POLY	KORG Inc.
166	TPL EG+Ishot	Template	POLY	KORG Inc.
167	TPL PulseWM	Template	POLY	KORG Inc.
168	TPL VPMmod	Template	POLY	KORG Inc.
169	TPL TrillLFO	Template	POLY	KORG Inc.
170	TPL PumpSaw	Template	POLY	KORG Inc.
171	TPL ChordHit	Template	CHORD	KORG Inc.
172	TPL RandArp	Template	ARP	KORG Inc.
173	TPL Repeater	Template	ARP	KORG Inc.
174	TPL PingPong	Template	POLY	KORG Inc.
175	TPL Downpour	Template	POLY	KORG Inc.
176	TPL 100%Wet	Template	POLY	KORG Inc.
177	TPL Doubling	Template	POLY	KORG Inc.
178	TPL Parroted	Template	POLY	KORG Inc.
179	TPL PumpNois	Template	CHORD	KORG Inc.
180	TPL DownSmpl	Template	CHORD	KORG Inc.
181	TPL ThruVCF	Template	POLY	KORG Inc.
182	TPL 2Sines	Template	POLY	KORG Inc.
183	TPL Reversed	Template	POLY	KORG Inc.
184	TPL LongSeq	Template	POLY	KORG Inc.
185	TPL Strings	Template	POLY	KORG Inc.
186	TPL Brass	Template	POLY	KORG Inc.
187	TPL Organ	Template	POLY	KORG Inc.
188	TPL WahClav	Template	POLY	KORG Inc.
189	TPL A.EPiano	Template	POLY	KORG Inc.
190	TPL D.EPiano	Template	POLY	KORG Inc.
191	TPL A.Bell	Template	POLY	KORG Inc.
192	TPL D. Bell	Template	POLY	KORG Inc.
193	TPL SubBass	Template	UNISON	KORG Inc.
194	TPL LofiSine	Template	CHORD	KORG Inc.
195	TPL MonoDriv	Template	CHORD	KORG Inc.
196	TPL RoarVPM	Template	CHORD	KORG Inc.
197	TPL Talkie	Template	POLY	KORG Inc.
198	TPL Kick	Template	POLY	KORG Inc.
199	TPL Snare	Template	POLY	KORG Inc.
200	TPL Hats	Template	CHORD	KORG Inc.

№	Название программы	Категория	Голосовой режим	Автор
201	Пользовательские программы			
500				

Все программы были созданы следующими авторами: Artemiy Pavlov, Dorian Concept, Ian Bradshaw, Luke Edwards, Nick Kwas, Taylor McFerrin, Tomohiro Nakamura and KORG Inc.

Для получения дополнительной информации об авторах посетите:

Artemiy Pavlov <https://www.sinevibes.com/>

Dorian Concept
<https://www.dorianconcept.com/>

Taylor McFerrin
<https://www.taylormcferrin.com/>

Tomohiro Nakamura (aka ghostradioshow) <http://www.youtube.com/user/ghostradioshow>

Технические характеристики

Клавиатура	37 клавиш (уменьшенные клавиши, чувствительные к скорости)
Звуковой генератор	Аналоговый генератор звука + Мульти цифровой генератор звука
Максимальная полифония	4 голоса
Программы	500 (200 пресетов и 300 пользовательских программ по умолчанию). Каждая программа имеет настройки голосового режима. Программы можно добавлять в избранное.
Голосовой режим	4 (ARP/LATCH, CHORD, UNISON, POLY) Ручку VOICE MODE DEPTH можно использовать для изменения индивидуальных параметров для каждого режима.
Секвенсор	16-ступенчатый полифонический секвенсор.
Звуковая система	2 VCO (квадратная волна, треугольная волна, пилообразная волна), MULTI ENGINE (генератор шума, VPM-осциллятор, пользовательский осциллятор), 1 VCF, 2 EG, 1 LFO, 1 VCA
Эффекты	DELAY, REVERB, MOD (CHORUS, ENSEMBLE, PHASER, FLANGER, USER)
Дисплей	Основной: Органический электролюминесцентный дисплей с функцией осциллографа Панель MULTI ENGINE: 7-сегментный 6-значный светодиодный дисплей
Разъемы входа/выхода	Разъем для наушников (6,3 мм стерео разъем) OUTPUT L/MONO и R разъемы (6,3 мм несимметричный монофонический разъем) Разъем для демпферной педали (полупедалирование не поддерживается) Разъем SYNC IN (3,5 мм мини-стерео разъем, максимальный входной уровень 20 В) Разъем SYNC OUT (3,5 мм мини-стерео разъем, 5 В выходной уровень) Разъемы CV IN 1 и 2 (3,5 мм монофонический мини-разъем; входное напряжение: -5В до 5В в режиме модуляции, -3В до 5В в режиме CV/gate) Разъемы MIDI IN и OUT Разъем USB B
Источник питания	Адаптер переменного тока(DC9 V)
Энергопотребление	8 Вт
Размеры (ШхДхВ):	500 x 300 x 85 мм
Вес	2,8 кг
Комплектация	Адаптер переменного тока, меры предосторожности, краткое руководство по запуску
Аксессуары (продаются отдельно)	Демпферная педаль DS-1H
	Переключатель педали PS-1 Переключатель педали PS-3

* Технические характеристики и внешний вид могут быть изменены без предварительного уведомления.

* Так как на боковых панелях инструмента используется натуральное дерево, возможны различия в текстуре древесины и цвете.

* Все названия продуктов и компаний являются товарными знаками или зарегистрированными товарными знаками соответствующих владельцев.

Карта MIDI реализации

Функция...		Передача	Прием	Примечание
Basic	Default	1-16	1-16	Запоминается
Channel	Change	1-16	1-16	
Mode	Default	X	3	
	Messages	X	X	
	Altered	*****		
Note Number	True Voice	0-127 *****	0-127 0-127	
Velocity	Note on Note Off	O 9n, V=1-127 X 8n, V=64	O 9n, V=1-127 X	
After Touch	Key's Channel	X X	X X	
Pitch Bend		O	O	*1
Control Channel	0, 32	O	O	BANK SELECT(MSB, LSB) *2
	5	O	O	PORTAMENTO *2
	27, 52	O	O	VOICE MODE DEPTH/VOICE MODE TYPE *2
	50, 48, 34, 36	O	O	VCO1 WAVE/OCTAVE/PITCH/SHAPE *2
	51,49, 35, 37	O	O	VCO2 WAVE/OCTAVE/PITCH/SHAPE *2
	53, 103, 54, 104	O	O	MULTI TYPE/SUB TYPE/SHAPE/SHIFT SHAPE *2
	39, 40, 33	O	O	MIXER VCO1/VCO2/MULTI *2
	43, 44	O	O	CUTOFF/RESONANCE *2
	84, 83	O	O	CUTOFF DRIVE/KEYTRACK *2
	16, 17, 18, 19	O	O	AMP EG A/D/S/R *2
	20, 21, 22, 23	O	O	EG A/D, EG INT, EG TARGET *2
	57, 58, 24	O	O	LFO WAVE/MODE/RATE *2
	26, 56	O	O	LFO INT/TARGET *2
	88, 96, 28, 29	O	O	MOD FX TYPE/SUB TYPE/TIME/DEPTH *2
	89, 105, 112, 107	O	O	DELAY TYPE/TIME/DEPTH/DRY WET *2
	90, 114, 115, 110	O	O	REVERB TYPE/TIME/DEPTH/DRY WET *2
	80, 81,41	O	O	SYNC/RING/CROSS MOD DEPTH *2
92, 94, 95	O	O	MOD FX ON-OFF/DELAY ON-OFF/REVERB ON-OFF *2	
64	O	O	Damper *2	
120, 121	X	O	All sound off, Reset all Controllers *2	
Program Change	True Number	O 0-99 *****	O 0-99 0-99	*3
System Exclusive		O	O	*4
System Common	Song Position Song Select Tune Request	X X X	X X X	
System Real Time	Clock Commands	O O	O O	*5
Aux Messages	Local On/Off All Notes Off Active Sense System Reset	X X O X	O O (123—125) O X	
Примечание				
*1: Если основная настройка установлена на "MIDI Rx Pitch Bend=On", устройство будет принимать сигнал; если параметр установлен на "MIDI Tx Pitch Bend=On", устройство будет передавать сигнал.				
*2: Если основная настройка установлена на "MIDI Rx CC=ON", устройство будет принимать сигнал; если параметр установлен на "MIDI Tx CC=On", устройство будет передавать сигнал.				
*3: Если основная настройка установлена на "MIDI Rx Prog Chg=ON", устройство будет принимать сигнал; если параметр установлен на "MIDI Tx Prog Chg=On", устройство будет передавать сигнал.				
*4: Помимо эксклюзивных сообщений Korg, поддерживаются запросные сообщения.				
*5: Если основная настройка установлена на "Clock Source=Internal", устройство не будет принимать сигнал. Устройство будет принимать сигнал, если настройка установлена на "Auto (MIDI)" или "Auto"(USB)".				

Mode 1: Omni On, Poly
Mode 3: Omni Off, Poly

Mode 2: Omni On, Mono
Mode 4: Omni Off, Mono

O: Да
X: Нет

Обратитесь к местному дистрибьютору для получения дополнительной информации о MIDI сообщениях.

KORG INC.

4015-2 Yanokuchi, Inagi-City, Tokyo 206-0812 JAPAN

© 2018 KORG INC.

www.korg.com

Опубликовано 2/2019