

Руководство Пользователя

ЦИФРОВОЕ ПИАНИНО

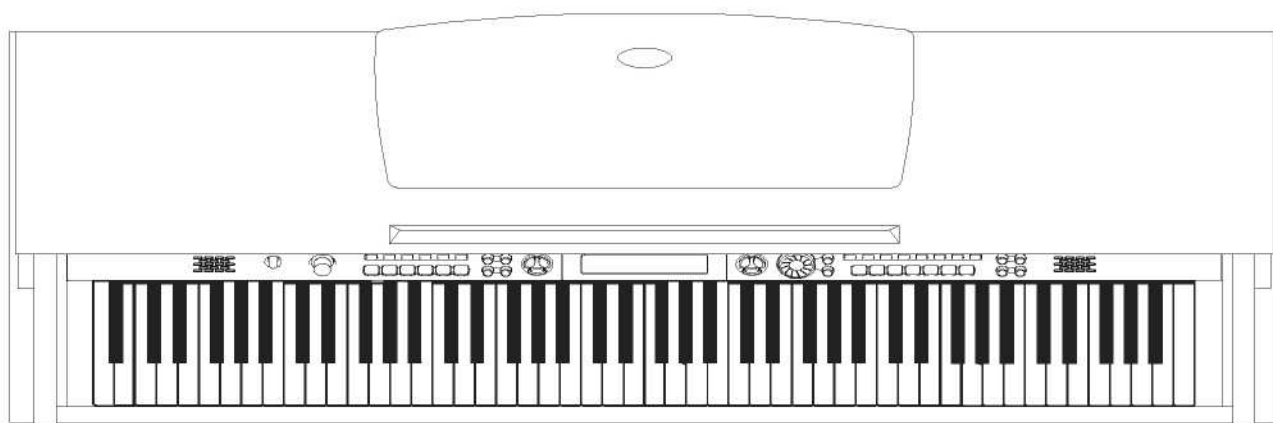

MEDELI

Рояль
Санкт-Петербург

официальный дистрибьютор
Medeli в России

Вступление

Поздравляем вас с приобретением простого и удобного в использовании профессионального цифрового пианино.

В памяти пианино заложено огромное количество обновленных профессиональных стилей и песен, легких, но мощных функций и свойств, которые значительно повысят качество вашего исполнения. Мы желаем вам приятной игры на пианино!

Внимательно изучите данное руководство перед использованием устройства.

Комплектация

Убедитесь, что в комплект поставки входят следующие детали:

- Цифровое пианино (с кабелем для адаптера)
- Правая Боковая панель
- Задняя панель
- Руководство Пользователя
- Левая Боковая панель
- Блок педалей (с кабелем)
- Набор шурупов

Важные Замечания

Внимательно прочитайте следующие указания перед началом работы:

- Не подвергайте устройство воздействию высокой температуры, прямых солнечных лучей и не располагайте пианино в чрезмерно пыльных местах.
- Не располагайте пианино слишком близко к другим электрическим приборам как, например, телевизор или радио, так как это может вызвать возникновение помех.
- Не располагайте устройство в избыточно влажных местах. Не ставьте на пианино емкости с жидкостью, во избежание повреждения частей пианино в случае ее вытекания.
- Отключайте кабель только за штекер. Никогда не дергайте за шнур.
- Не прилагайте излишних усилий при нажатии кнопок и переключателей.
- Не забывайте выключать пианино из сети, если вы его долго не используете, а также во время грозы.
- Не повышайте громкость устройства до максимального уровня или уровня, который кажется вам избыточным. Рекомендованный уровень громкости, который не может повредить слуховым рецепторам - 3/4 от максимальной громкости.
- Отсоединяйте шнур питания перед чисткой устройства. Не подсоединяйте шнур влажными руками.
- Периодически осматривайте и очищайте шнур питания.
- Перед тем как подключить пианино к другим устройствам, отключите питание каждого из них во избежание повреждений.
- Протирайте пианино сухой мягкой тряпкой. Для удаления "трудных пятен" можно использовать слегка влажную тряпку.
- Никогда не используйте чистящие средства, такие как спирт или растворитель. Во избежание повреждения поверхности LCD-дисплея, при чистке используйте специальные салфетки.
- Не используйте пианино, если шнур питания поврежден. В противном случае это может привести к возгоранию или поражению электрическим током.
- В случае сбоев в работе, вызванных неправильным обращением с пианино, пожалуйста, выключите устройство на 30 секунд и снова включите.

Не пытайтесь самостоятельно разбирать или ремонтировать пианино, или внутренние компоненты устройства. Если сбои в работе продолжаются, обратитесь в авторизованный сервис технического обслуживания.

Основные Особенности

Клавиатура:

88 клавишная клавиатура с 3 уровнями чувствительности.

Дисплей:

Многофункциональный ЖК-дисплей.

Интерфейс:

Удобный пользовательский интерфейс, возможность использования колесика или кнопок add/sub для выбора стилей, песен и тонов.

Тоны:

210 тонов. 16 тонов можно выбирать напрямую, с помощью кнопок выбора.

Стили:

120 стилей. 12 стилей можно выбирать напрямую, с помощью кнопок выбора.

Песни:

60 песен (с функций отключения темы).

Демо-версии

Демо-версии трех песен.

Аккорды:

Функции постановки аккорда нажатием 1 или нескольких клавиш.

Запись:

Запись одной пользовательской песни.

Память:

4 банка памяти, каждый из которых состоит из 4 модулей памяти.

Управление стилями:

Кнопки: синхронный старт (SYNC), пуск/стоп (START/STOP), вставка А (FILL IN A/NORMAL), вставка В (FILL IN B/VARIATION), вступление/завершение (INTRO/ENDING).

Другие функции:

двойной тон (DUAL), разделение клавиатуры (SPLIT), настройка "в одно касание" (O.T.S), метроном (METRONOME), транспозиция клавиатуры (TRANSPOSE), изменение тона (TUNING), доля (BEAT), уровень чувствительности клавиатуры (TOUCH), уровень цифровой обработки сигнала (DSP LEVEL), каналы MIDI IN, MIDI OUT.

Микшер:

Настройки громкости барабана, громкости бас-партии, громкости оркестра, громкости тона R1, громкости тона R2, громкости тона L.

Разъемы:

1. USB вход.
2. Гнездо для наушников
3. Разъем для подключения аудиоустройств.
4. Разъемы для педалей (педали эффектов «долгий звук», «мягкий звук», «сдержанно»).

ЗАМЕЧАНИЕ:

Одновременно нажмите и удерживайте кнопки [+] и [-], а затем включите питание для восстановления заводских установок. Данная операция приводит к потере всей внесенной вами информации.

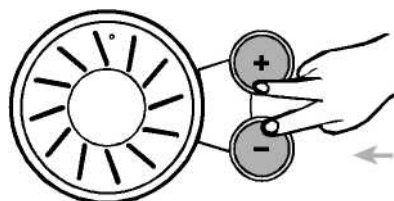

Нажмите
одновременно

Содержание

<i>Руководство к сборке</i>	6-8	<i>Микшер</i>	25
<i>Общее Руководство</i>	9-10	<i>Устройства памяти</i>	26-27
<i>Разъемы</i>	11-12	- Банк Памяти	26
- Подключение шнура питания	11	- Сохранение/Загрузка Параметров	26
- Подключения наушников	11	- Сохранение данных в памяти устройства	26
- Подключение внешних колонок	11	- Удаление сохраненных данных	27
- Подключение блока педалей	12	<i>Настройки "в одно касание"</i>	27
Использование USB-входа	12	<i>Запись</i>	28
<i>Основные Операции</i>	13	- Режим ожидания записи	28
Кнопка включения питания и ручка громкости	10	- Начало Записи	28
Демо-записи	10	- Выход из режима записи	28
<i>Тоны и Звуковые Эффекты</i>	14-15	- Воспроизведение Записи	28
Выбор тона	14	<i>Работа с песнями</i>	29
Использование двух тонов одновременно	14-15	<i>Технические параметры</i>	30
Игра в нижнем тембре/Точка разделения	15	<i>Устранение неисправностей</i>	30
клавиатуры	15	<i>16- Приложение 1-Список тонов</i>	31-32
<i>Автоматический Аккомпанемент</i>		<i>Приложение 2- список стилей</i>	33
- Выбор стиля	16	<i>Приложение 3 - Список демо-записей</i>	34
- Секции Аккомпанемента	16	<i>Приложение 4- Список песен</i>	34
Запуск стиля	17	<i>18 Приложение 5 Список Аккордов</i>	35
- Вставка A/B	18	<i>График передачи midi сигнала</i>	36
- Остановка воспроизведения музыкального стиля			
- Громкость аккомпанемента	19		
- Настройка Темпа	19		
- Распознавание Аккордов	20-21		
- Метроном	22		
<i>Меню функций Function</i>	22-24		
- Функция транспозиции клавиатуры	23		
- Изменение тона	23		
- Изменение музыкального размера	23		
- Чувствительность клавиатуры	23		
- Точка разделения клавиатуры	24		
- Уровень цифровой обработки сигнала	24		
- Канал MIDI IN	24		
- Канал MIDI OUT	24		

Руководство к сборке

Перед началом сборки убедитесь, что следующие детали имеются в наличии

1. Основная часть

2. Правая боковая панель

3. Левая боковая панель

4. Задняя панель

5. Блок педалей

6. Шурупы (x4)

7. Шурупы 6x30 (x4)

8. Шурупы 4X15 (X5)

9. Клеящиеся зажимы (X2)

10. Шнур питания

11. Шурупы 6X12(X2)

12. Шнур для блока педалей

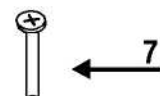
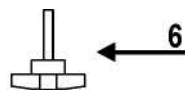
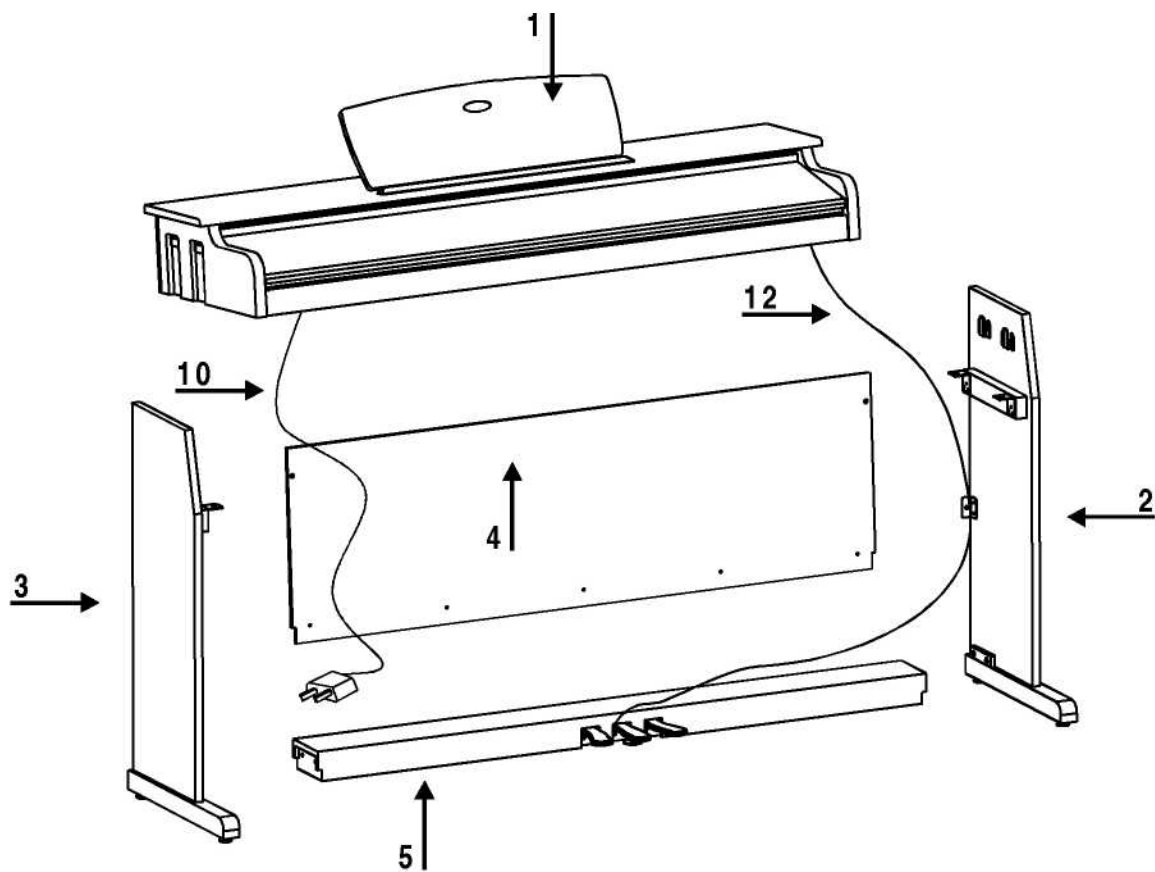

Руководство к сборке

Сборка задней панели и блока педалей

Расположите блок педалей на двух боковых панелях, а затем скрепите их с помощью шурупов

- 7. Шурупы ф6X30(X4)

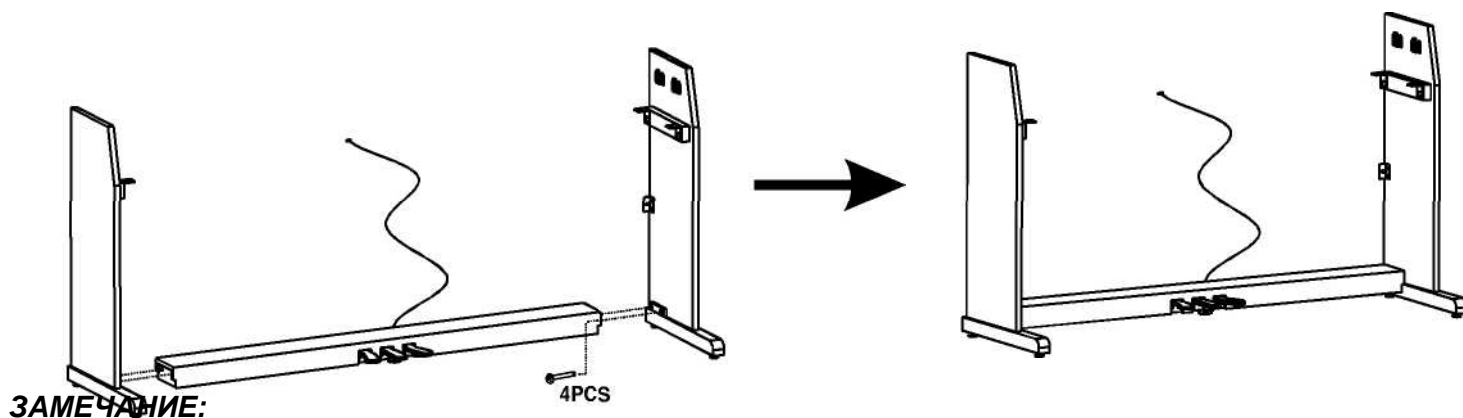

ЗАМЕЧАНИЕ:

Используйте только шурупы, поставляемые в комплекте с пианино.

Сборка задней панели

Прикрепите заднюю панель к боковым панелям двумя шурупами и пятью шурупами к блоку педалей.

- 8. Шурупы ф4X15(X5)
- 11. Шурупы ф6X12(X2)

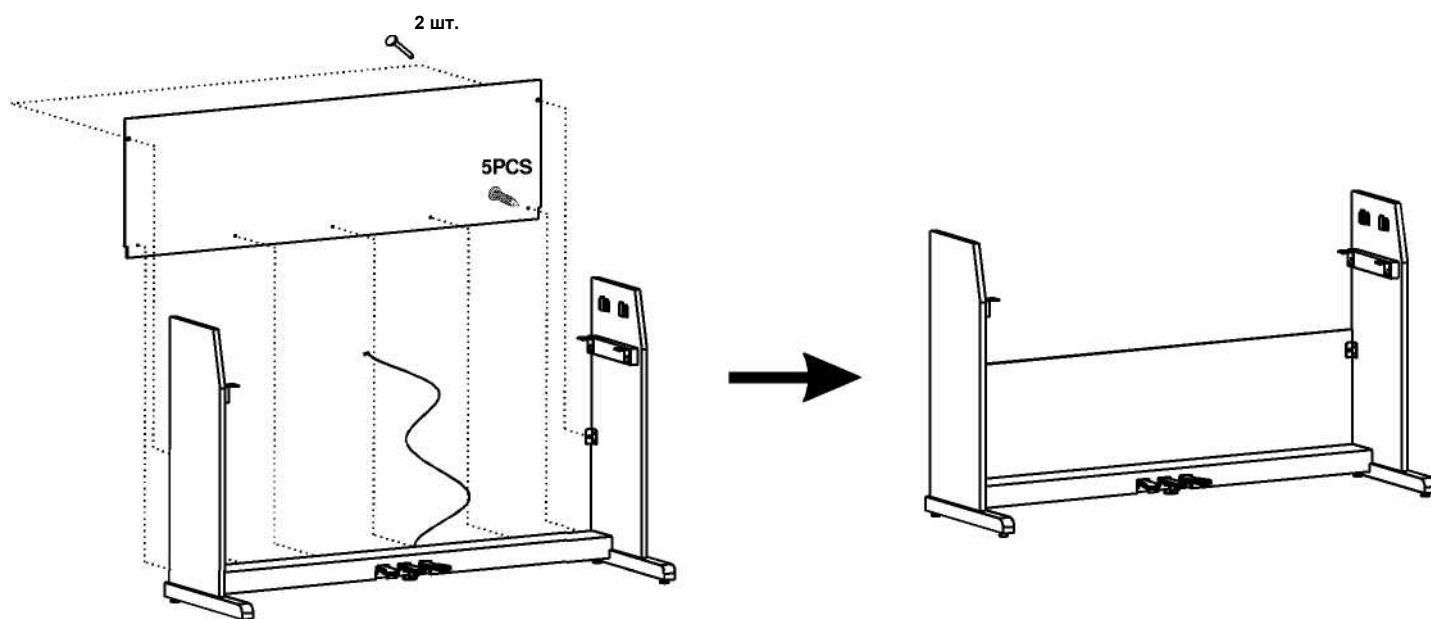

Установка корпуса пианино

Установите корпус пианино на стойку и закрепите четырьмя шурупами.

■ 6. Шурупы (X4)

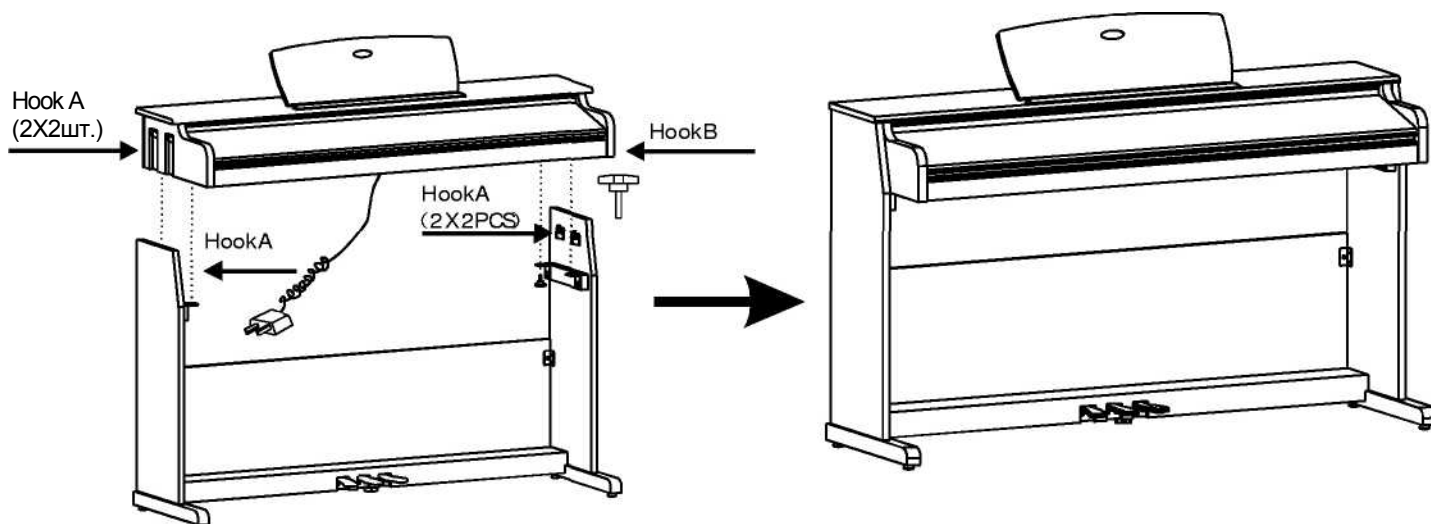

Подключение кабелей

Прикрепите 2 клеящихся зажима на правой и левой боковых панелях для фиксации шнуров. Вставьте штекер DIN кабеля блока педалей в соответствующий разъем на корпусе пианино. Поставьте пианино в окончательное местоположение и настройте высоту опоры блока педалей.

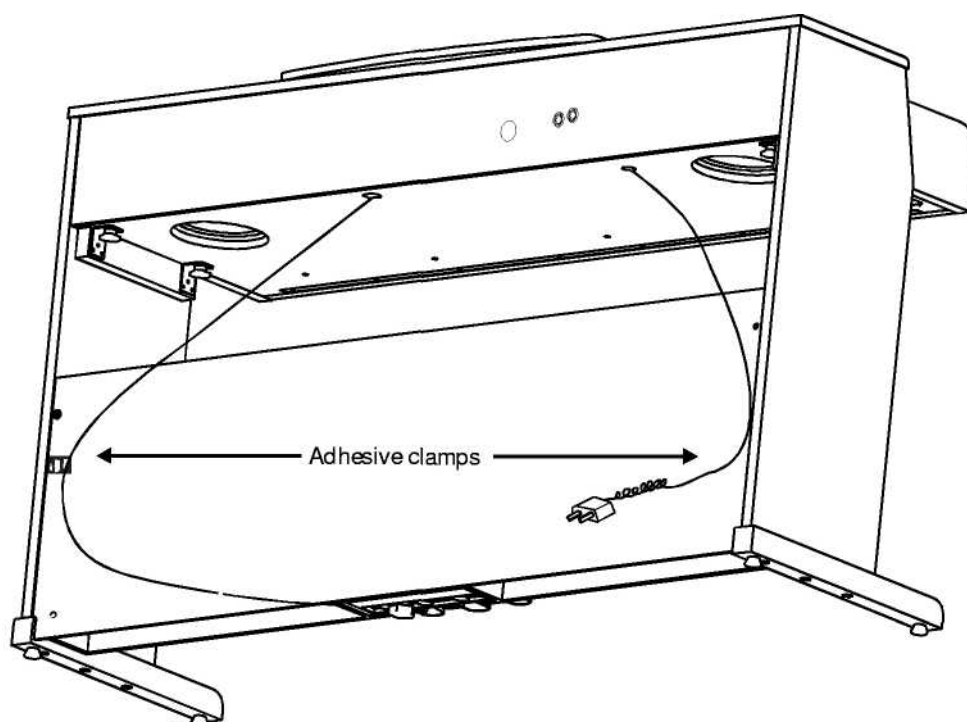

Общее Руководство

Вид инструмента

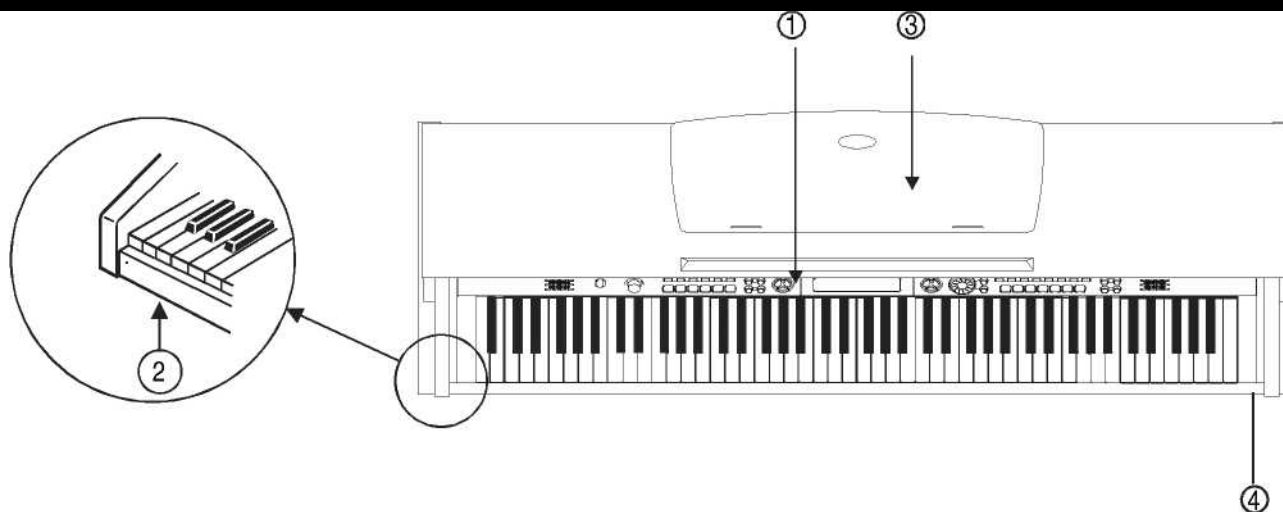

1 Панель управления
2 Гнездо для наушников

3 Пюпитр
4 Клавиатура пианино

Задняя панель

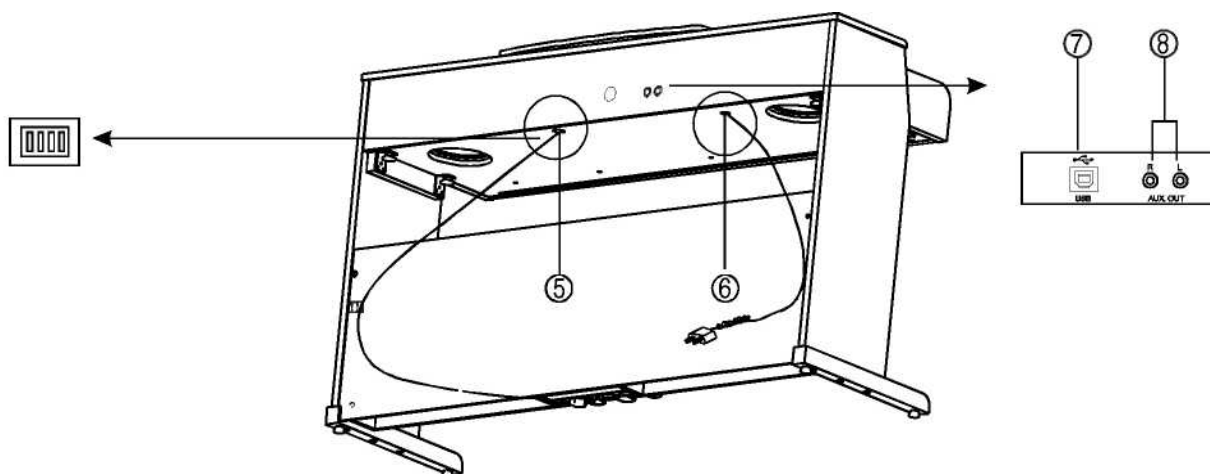

5 |
5 Гнездо подключения педалей
6 Разъем для шнура питания

7 USB вход
8 разъем AUX. OUT

Передняя панель

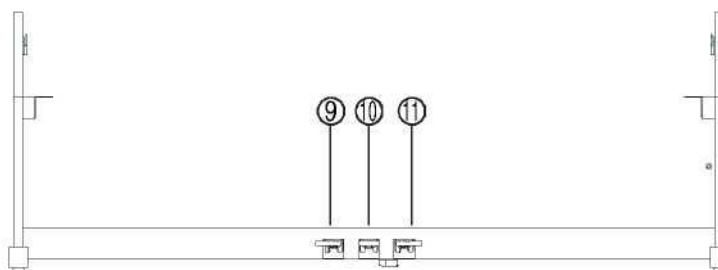

9. Педаль эффекта "мягкий звук" 10. Педаль эффекта "сдержанно" 11. Педаль эффекта "долгий звук"

Панель управления

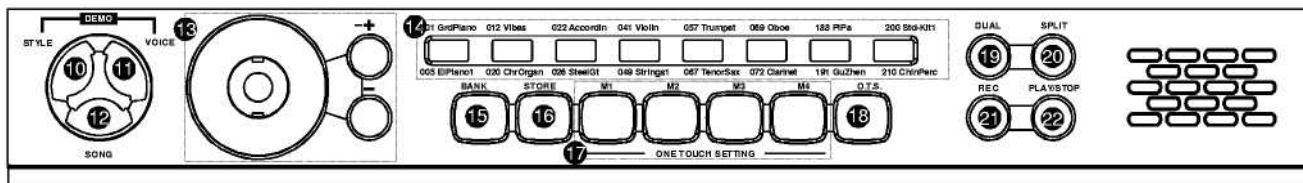
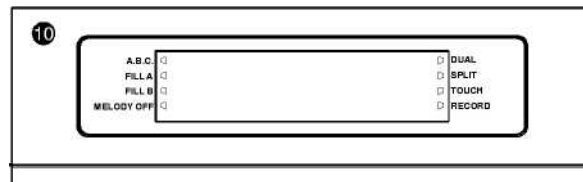
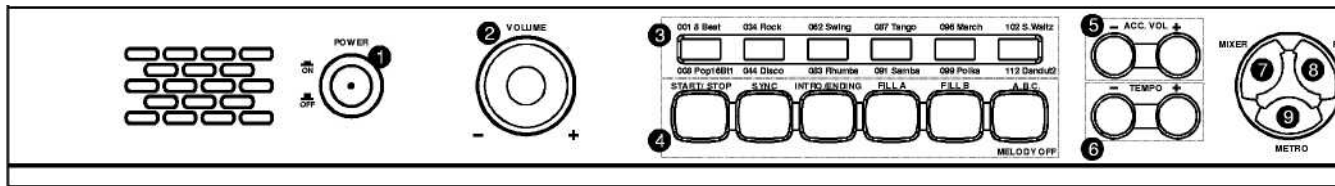

- | | | |
|-----------------------------------|--------------------------------------------------------------------------------|---------------------------------------|
| 1 ВЫКЛЮЧАТЕЛЬ ПИТАНИЯ | 6 ТЕМП +/- | 14 ПРЯМОЙ ВЫБОР ТОНА |
| 2 ОБЩАЯ ГРОМКОСТЬ ВОСПРОИЗВЕДЕНИЯ | 7 МИКШЕР | 15 БАНК ПАМЯТИ |
| 3 ПРЯМОЙ ВЫБОР СТИЛЕЙ | 8 ФУНКЦИИ | 16 СОХРАНИТЬ ПАРАМЕТРЫ |
| 4 РЕЖИМ ВЫБОРА СТИЛЯ | 9 МЕТРОНОМ | 17 НАСТРОЙКИ "В ОДНО КАСАНИЕ" (M1-M4) |
| -СТАРТ/СТОП | 10 СТИЛИ | 18 НАСТРОЙКИ "В ОДНО КАСАНИЕ" |
| -СИНХР. | 11 ТОНЫ | 19 ИСПОЛЬЗОВАНИЕ ДВУХ ТОНОВ |
| -ВСТУПЛЕНИЕ/ОКОНЧ. | Для воспроизведения демо-записи, одновременно нажмите кнопки [STYLE] и [VOICE] | 20 НИЖНИЙ ТЕМБР |
| -ВСТАВКА A | 12 ПЕСНЯ | 21 ЗАПИСЬ |
| -ВСТАВКА B | 13 КОЛЕСИКО, +, | 22 ВОСПР/СТОП |
| - A.B.C. | | |

ЖК-дисплей

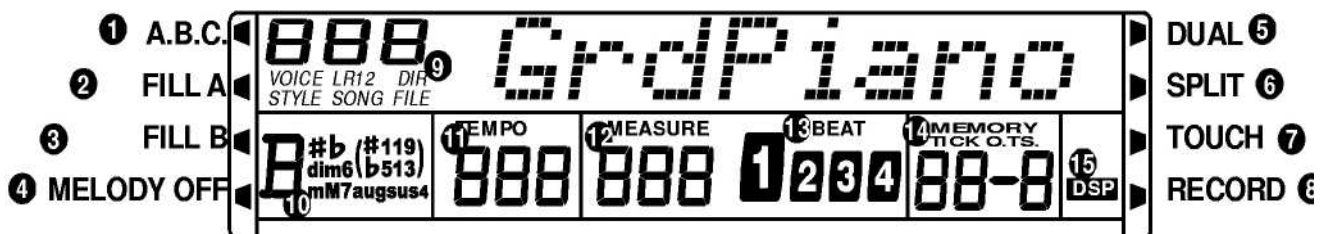

- | | | |
|-----------------------------------------------------------|-------------------------------|---------------------------------------|
| 1 РЕЖИМ A.B.C | 6 ТОЧКА РАЗДЕЛЕНИЯ КЛАВИАТУРЫ | 11 ТЕМП/СКОРОСТЬ |
| 2 ВСТАВКА A | 7 УРОВЕНЬ ЧУВСТВИТЕЛЬНОСТИ | 12 ТАКТ |
| 3 ВСТАВКА B | 8 ЗАПИСЬ | 13 ДОЛЯ |
| 4 ОТКЛ. ТЕМЫ | 9 ТОН/СТИЛЬ/ПЕСНЯ/ФОРМАТ/ФАЙЛ | 14 ПАМЯТЬ/НАСТРОЙКА "В ОДНО КАСАНИЕ". |
| 5 ИСПОЛЬЗОВАНИЕ ДВУХ ТОНОВ ОДНОВРЕМЕННО ОБРАБОТКИ СИГНАЛА | 10 АККОРД | 15 УРОВЕНЬ ЦИФРОВОЙ |

Разъемы

Подключение шнура питания

1. Перед подключением шнура питания убедитесь, что устройство выключено.



2.

Поверните ручку громкости против часовой стрелки и установите минимальный уровень громкости.

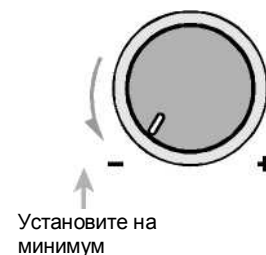

3. Включите шнур питания в розетку.

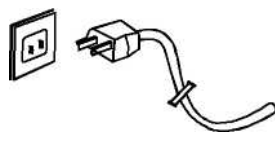

4. Включайте пианино только по выполнению вышеизложенных указаний.



Включить

ЗАМЕЧАНИЕ:

В целях безопасности выключайте пианино из сети, если вы его долго не используете и во время грозы.

Подключения наушников

С левой стороны пианино снизу расположены 2 гнезда для подключения наушников.

- При подключении стерео наушников к гнезду № 2, звук в колонках автоматически отключается и воспроизводится только в наушниках.
- При подключении стерео наушников к гнезду № 1, звук воспроизводится как в наушниках, так и колонками пианино.

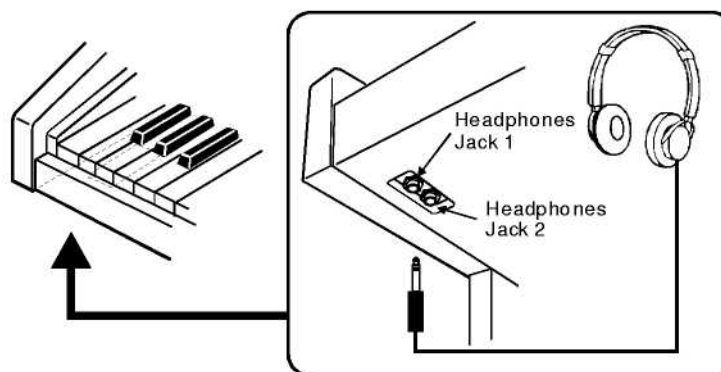

ЗАМЕЧАНИЕ:

- Никогда не используйте наушники с высоким уровнем громкости, так как это может привести к ухудшению слуха.
- Во избежание повреждения колонок, перед подключением устройств или включение пианино в сеть убедитесь, что уровень громкости минимален.

Подключение внешних колонок.

Подключите колонки, усилитель или активную акустическую систему к гнезду AUX.OUT, расположенному на задней панели устройства.

ЗАМЕЧАНИЕ:

Для получения стерео эффекта подключите и левый (L) и правый (R) каналы. При подключении только 1 из каналов, звучит только канал подключенный к устройству.

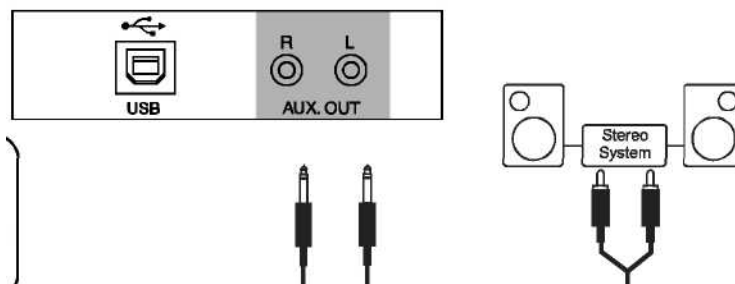

Подключение блока педалей

Вставьте штекер блока педалей в гнездо, расположенное на задней панели. Испытайте эффекты "долгий звук", "мягкий звук", "сдержанное звучание".

З А М Е Ч А Н И Е :

- При нажатии на педаль эффекта "долгий звук", ноты продолжают звучать, после того как вы отпустите клавишу. Долгая нота перестанет звучать, как только вы отпустите педаль.
- Если вы возьмете ноту на клавиатуре и нажмете на педаль эффекта "сдержанное звучание", нота будет звучать, пока вы не отпустите педаль, но последующие ноты продляться не будут.
- Нажатие на педаль эффекта "мягкий звук" уменьшает громкость. Педаль мягкого звука не влияет на ноты взятые до нажатия педали.

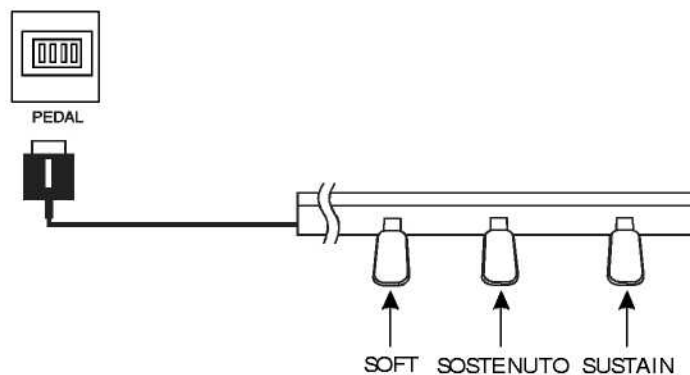

Использование USB входа

1. Подключите пианино к ПК или другому хост-устройству, которое поддерживает функцию передачи данных через USB.
2. Вы можете подключить пианино к устройству с USB входом. Для этого подключите конвертер MIDI/USB к разъемам USB соединяемых устройств и подключите к пианино кабели MIDI In и MIDI Out. После установки драйвера и завершения инициализации, вы можете выбрать в меню ПК функцию получения MIDI-данных с Аудио Устройства.

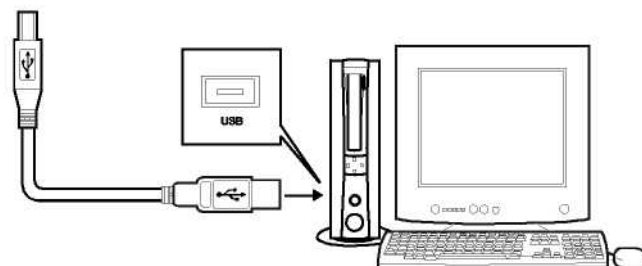

Основные Операции

Кнопка включения питания и ручка громкости

Во-первых, убедитесь, что все шнуры подключены правильно.

Нажмите на кнопку [POWER]. После этого загорится ЖК-дисплей.

Для изменения громкости используйте ручку [VOLUME].

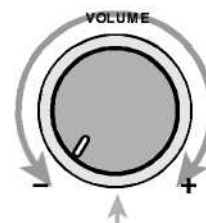
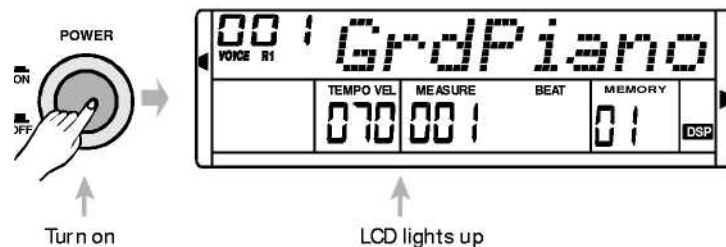

Поверните для регулировки громкости

ЗАМЕЧАНИЕ:

Если ЖК-дисплей не загорается после включения пианино, проверьте питание устройства.

Если при нажатии клавиши не появляется звук, ручка громкости стоит на минимальном уровне.

Демо-записи

В памяти устройства содержится 3 демо-записи. (См. приложение)

Для воспроизведения демо-записи одновременно нажмите на кнопки [VOICE] и [STYLE].

Нажмите на кнопки [+] / [-] или поверните колесико, для выбора 1 из демо-записей.

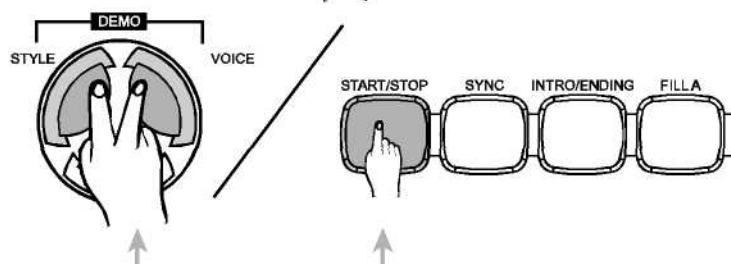
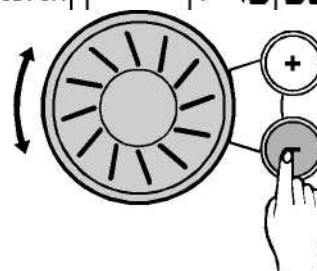
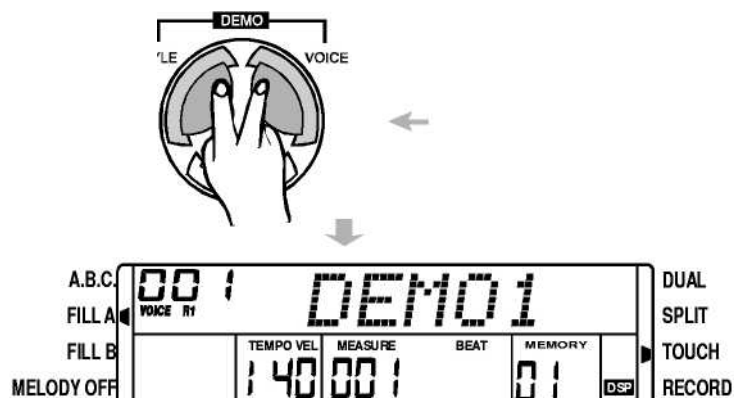

Для остановки воспроизведения, повторно нажмите кнопки [VOICE] и [STYLE] или кнопку [START/STOP].

Нажмите одновременно для выхода из режима прослушивания демо. Или нажмите

Тоны и Звуковые Эффекты

В памяти пианино заложено 210 тонов (См. Приложение).

Выбор тона

1. При включении пианино, по умолчанию воспроизводится звучание тона R1 под номером 001, а на дисплее появляется надпись VOICE R.

2. Нажмите кнопку [VOICE] чтобы выбрать 3 разных тоновых режима: VOICE R1, VOICE R2, VOICE L.

3. Выберите интересующий вас тон нажатием на кнопки [+] / [-] или с помощью колесика.

4. Используйте панель прямого выбора 16 тонов для выбора тона. Каждой кнопке присвоено звучание двух тонов, названия которых написаны сверху и снизу.

5. После выбора тона, вы можете приступить к игре на пианино.

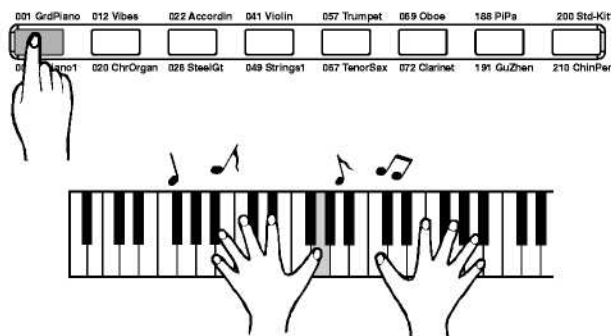
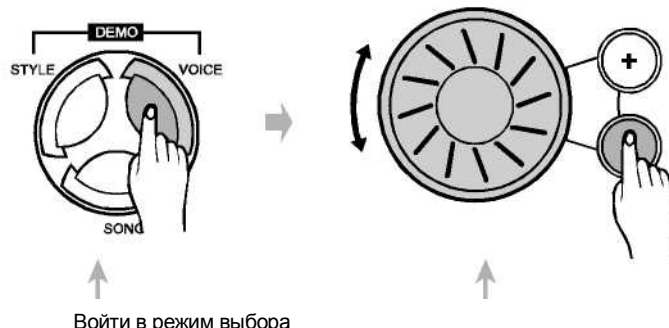

ЗАМЕЧАНИЕ:

- При изменении тона обратите внимание на следующие правила:
Двукратное нажатие кнопки переключает тон, указанный над кнопкой на другой, который указан снизу.
- Если после того как задан верхний/нижний стиль, вы нажмете на другую кнопку прямого выбора тона, включится соответствующий верхний или нижний тон.

Использование двух тонов одновременно

Пианино поддерживает функцию использования двух тонов одновременно. С помощью этой функции вы можете добиться нового, более богатого и напористого звучания. Создается ощущение, что одновременно звучат два инструмента, при нажатии клавиши в соответствующей области клавиатуры.

1. Для перехода в двухтоновый режим, нажмите кнопку [DUAL], при этом надпись "VOICE1" погаснет, а на дисплее появится надпись VOICE R2 и загорится индикатор DUAL. Название двойного тона также отображается на дисплее. После этого, при нажатии на клавишу в соответствующей части клавиатуры вы услышите два разных звука одновременно.



Вход в двухтоновый режим

Пианино Виолончель
Одновременно звучат 2 тона.

Тоны и Звуковые Эффекты

2. Нажмите на кнопки [+] / [-], или прокрутите колесико, для выбора двойного тона. По умолчанию включается тон № 50 Струнные 2.

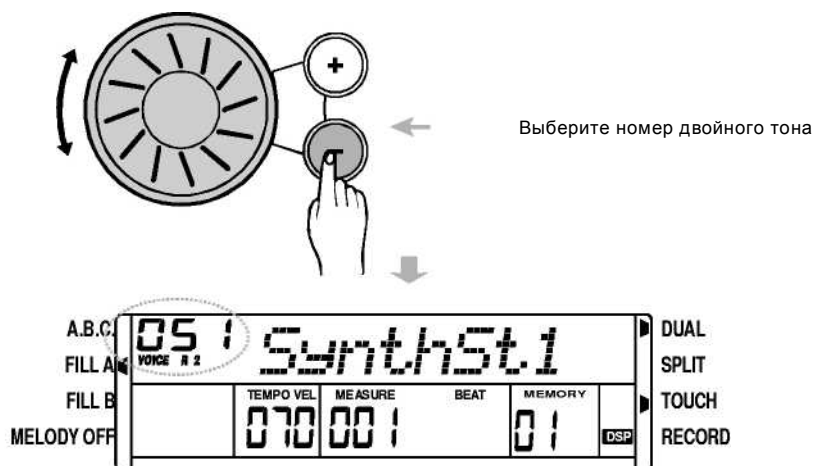

3. Для выхода из двухтонового режима нажмите на кнопку [DUAL] еще раз.



ЗАМЕЧАНИЕ:

В двухтоновом режиме, только клавиши расположенные слева от точки разделения клавиатуры воспроизводят 2 тона одновременно.

Игра в нижнем тембре/Точка разделения клавиатуры

Пианино поддерживает функцию игры в нижнем тембре. С помощью данной функции вы можете разделить клавиатуру на область игры по нотам и по аккордам.

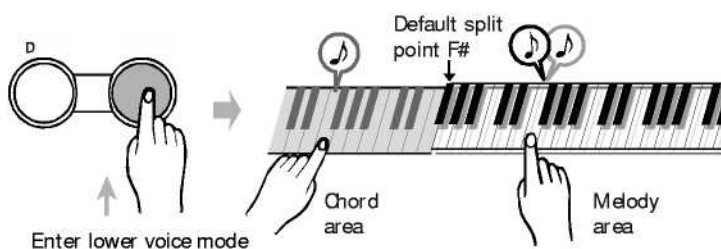

1. Нажмите кнопку [SPLIT] для включения функции игры в нижнем тембре. После этого клавиатура разделится на правый и левый отделы. На дисплее отображается значок включения нижнего тембра "VOICE L" и его название.



2. Нажатием на кнопки [+] / [-] выберите номер нижнего тембра. По умолчанию включается нижний тембр № 49 «Струнные».

3. Повторно нажмите на кнопку [SPLIT], для выхода из режима выбора нижнего тембра. Значок нижнего тембра на дисплее погаснет.

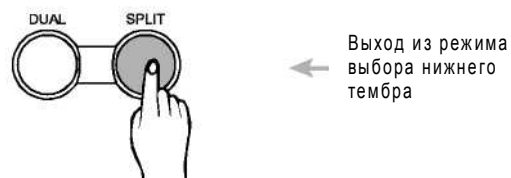
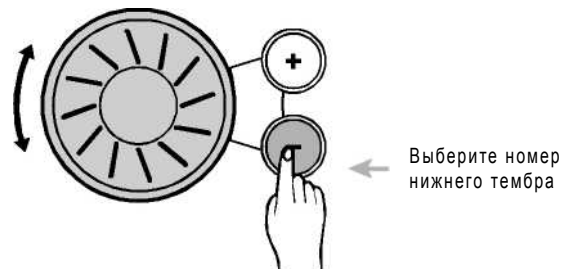

Автоматический Аккомпанемент

Выбор стиля

В памяти устройства заложено 120 стилей от 001 до 120 (См. приложение).

1. При включении устройства по умолчанию установлен стиль № 001. Нажмите кнопку [STYLE] или кнопку прямого выбора стиля для входа в режим работы со стилями. После этого на дисплее загорится значок STYLE и появится номер стиля.
2. Выберите интересующий вас стиль нажатием на кнопки [+] / [-] или поворотом колесика.
3. Используйте панель прямого выбора 6 стилей для выбора стиля. Каждой кнопке присвоено звучание двух стилей, названия которых написаны сверху и снизу.
4. После выбора стиля, вы можете приступить к игре на пианино.

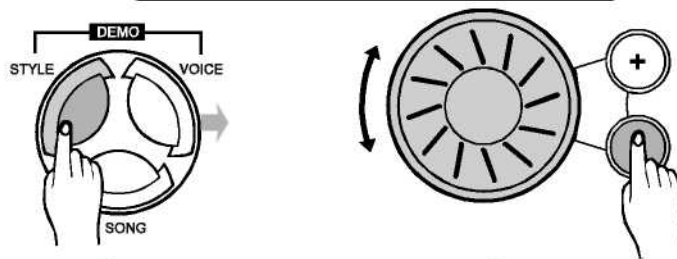

Вход в режим работы со стилями

Выбор стиля

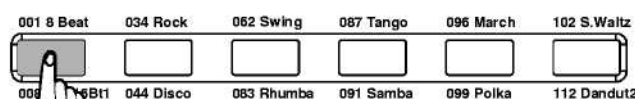

ЗАМЕЧАНИЕ:

При изменении стиля обратите внимание на следующие правила: Двукратное нажатие на кнопку переключает стиль, указанный над кнопкой на другой, который указан снизу.

Если после того как задан верхний/нижний стиль вы нажмете другую кнопку прямого выбора стиля, включится соответствующий верхний или нижний стиль.

Секции Аккомпанемента

Аккомпанемент состоит из следующих частей: вступление (INTRO), обычная основная секция (NORMAL), усложненная основная секция (VARIATION), вставка (FILL), окончание (ENDING). Использование разных частей в зависимости от структуры песни позволяет значительно повысить качество исполнения.

1. Вступление (INTRO)

Нажатием на кнопку [INTRO/ENDING] вы можете вставить секцию вступления перед тем как начать играть. Основная партия прозвучит в сопровождении секции вступления.

2. Основные секции: (NORMAL) и (VARIATION)

Существует 2 основных секции: обычная основная секция и усложненная основная секция. Каждая секция состоит из 2 - 4 тактов.

3. Вставка (FILL)

Во время воспроизведения аккомпанемента вы можете вставить секцию ритма/аккомпанемента нажатием на кнопку [FILL A] или [FILL B]. Нажатие этих кнопок автоматически включает в аккомпанемент секцию вставки.

4. Окончание (ENDING)

После нажатия кнопки [INTRO/ENDING] будет исполнена кода и аккомпанемент перестанет звучать.

Автоматический Аккомпанемент

Запуск стиля

1. Быстрый старт:

Нажмите кнопку [START/STOP] для начала воспроизведения музыкального стиля (только партия ударных).

2. Режим А.В.С. (автоматический басовый аккорд):

Режим А.В.С. отключен по умолчанию. Нажмите на кнопку [A.B.C./MELODYOFF], чтобы включить режим автоматической постановки басового аккорда. На дисплее появится значок А.В.С. Часть клавиатуры слева от точки разделения называется областью аккордов. При постановке аккорда прозвучат одновременно и аккорд и бас-партия.

ЗАМЕЧАНИЕ:

Существует 2 способа постановки аккорда: постановка аккорда нажатием 1 клавиши (упрощенный аккорд) или нескольких клавиш (стандартный аккорд). Если комбинация нажатых клавиш верна, она распознается как стандартный аккорд. В противном случае система распознает аккорд как упрощенный.

3. Синхронный Старт:

- Нажмите кнопку [SYNC] для приведения автоматического аккомпанемента в режим ожидания. При этом индикатор ритма на дисплее мигает.

Если режим А.В.С. отключен, нажатие любой клавиши на клавиатуре запускает воспроизведение барабанной партии аккомпанемента.

- Если режим А.В.С. включен, нажатие любой клавиши на клавиатуре запускает воспроизведение музыкального стиля.

4. Запуск вступления (INTRO):

- Нажатием на кнопку [INTRO/ENDING] вы можете вставить секцию вступления, перед тем как начать играть.

Нажмите кнопку [START/STOP] чтобы вставить обычную (NORMAL) или более сложную (VARIATION) секцию аккомпанемента после вступления.

Нажмите кнопку [INTRO/ENDING]. Будет сыграна кода и воспроизведение прекратится.

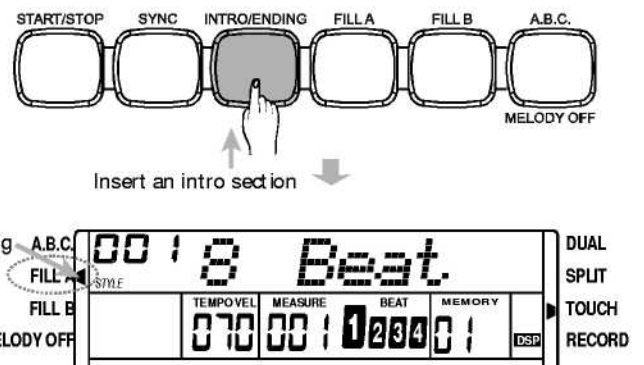
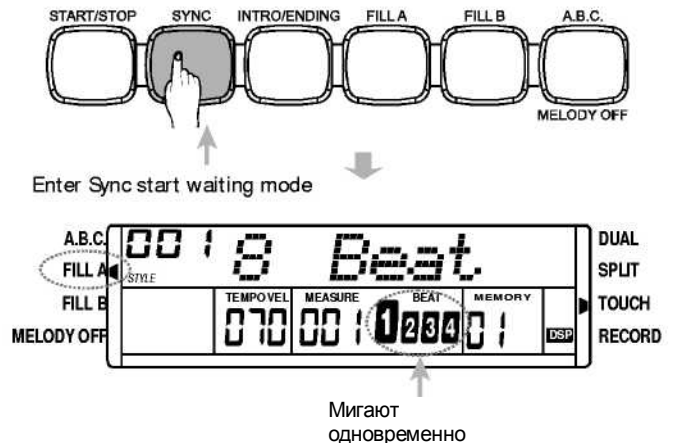
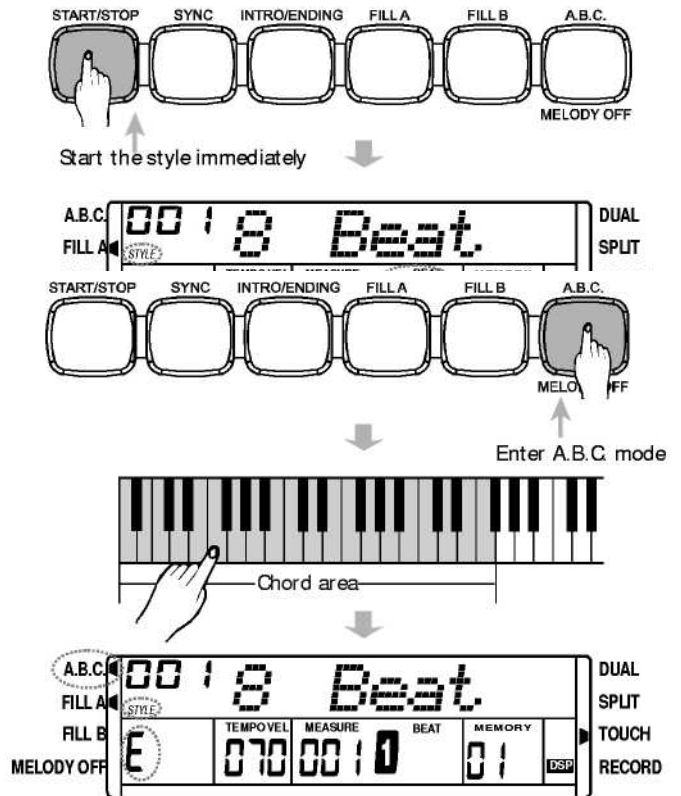

Вставка A/B (FILL A/B)

1. В обычном режиме (NORMAL) нажмите кнопку [FILL A], чтобы добавить 1 тактовую вставку. При этом на дисплее загорается значок 'FILL A'. По окончании такта воспроизведение музыкального стиля продолжится в обычном режиме.
2. В обычном режиме (NORMAL) нажмите кнопку [FILL B], чтобы добавить 1 тактовую вставку. При этом на дисплее загорается значок 'FILL B'. По окончании такта воспроизведение музыкального стиля плавно перейдет в более сложный режим (VARIATION).
3. В режиме (VARIATION) нажмите кнопку [FILL A], чтобы добавить 1 тактовую вставку. При этом на дисплее загорает значок "FILL A". По окончании такта воспроизведение музыкального стиля продолжится в обычном режиме.
4. В режиме (VARIATION) нажмите кнопку [FILL B], чтобы добавить 1 тактовую вставку. При этом на дисплее загорает значок "FILL B". По окончании такта воспроизведение музыкального стиля продолжится в более сложном режиме (VARIATION).

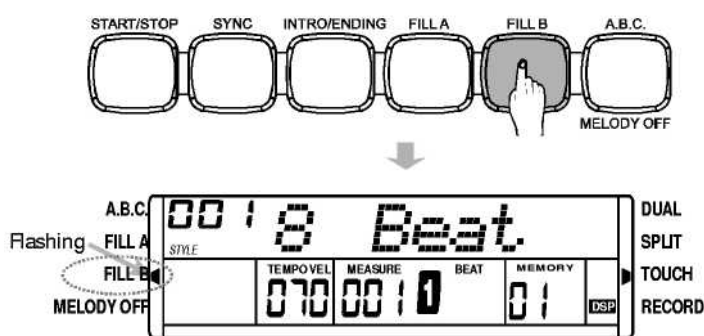
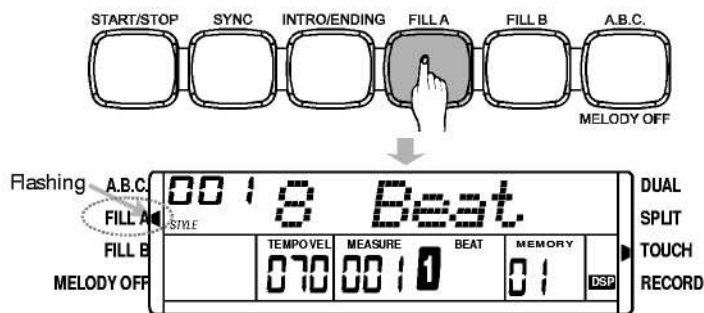

З А М Е Ч А Н И Е :

- Нажмите и удерживайте кнопку [FILL A] или [FILL B] при воспроизведении музыкального стиля, и выбранная вставка будет повторяться до тех пор, пока вы не отпустите кнопку.
- Нажмите кнопку [FILL A] и по окончании отрезка аккомпанемента с определенным музыкальным стилем, начнется воспроизведение в обычном режиме (NORMAL) При этом на дисплее загорится значок "FILL A".
- Нажмите кнопку [FILL B], и воспроизведение продолжится в более сложном режиме (VARIATION), при этом на дисплее загорится значок "FILL B".

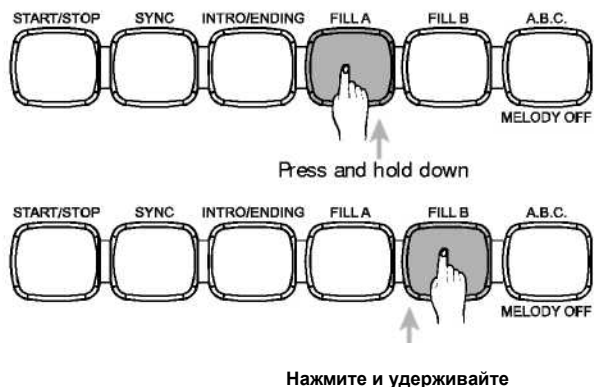

Остановка воспроизведения музыкального стиля

1. **Быстрая остановка:**
Нажатие кнопки [START/STOP] останавливает аккомпанемент в любой момент воспроизведения.
2. **Вставка заключения:**
Нажмите кнопку [INTRO/ENDING], чтобы вставить заключение. Воспроизведение заключения начнется со следующего такта.
3. **Синхронная остановка:**
Нажмите кнопку [SYNC] для остановки автоматического аккомпанемента и перехода в режим синхронного старта.

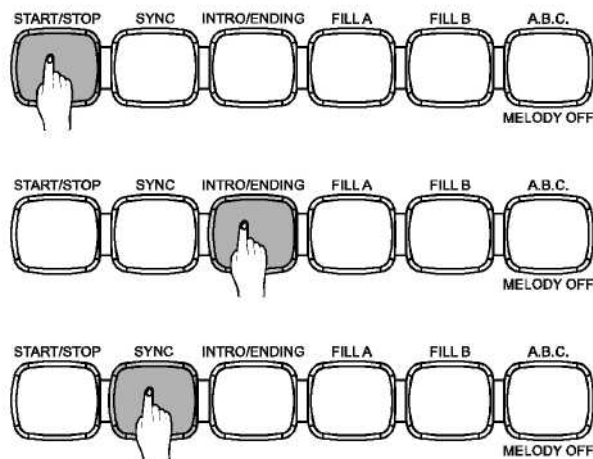

Автоматический Аккомпанемент

Громкость аккомпанемента

1. Вы можете изменить громкость воспроизведения музыкального стиля с помощью настройки громкости аккомпанемента.
2. Нажмите кнопку [ACCOMP+] / [ACCOMP-] для изменения громкости.
3. Одновременное нажатие на кнопки [ACCOMP+] и [ACCOMP-] приводит к выключению громкости.



Настройка Темпа

1. Нажмите кнопку [TEMPO +] или [TEMPO -], и значение темпа на дисплее начнет мигать примерно 2 секунды.
2. Пока значок мигает, вы можете задать значение темпа в диапазоне от 30 до 280.
3. Нажмите и удерживайте кнопку [TEMPO+] или [TEMPO-], чтобы продолжить настройку темпа.
4. Одновременно нажмите и удерживайте кнопки [TEMPO +] и [TEMPO-], чтобы восстановить начальные настройки.

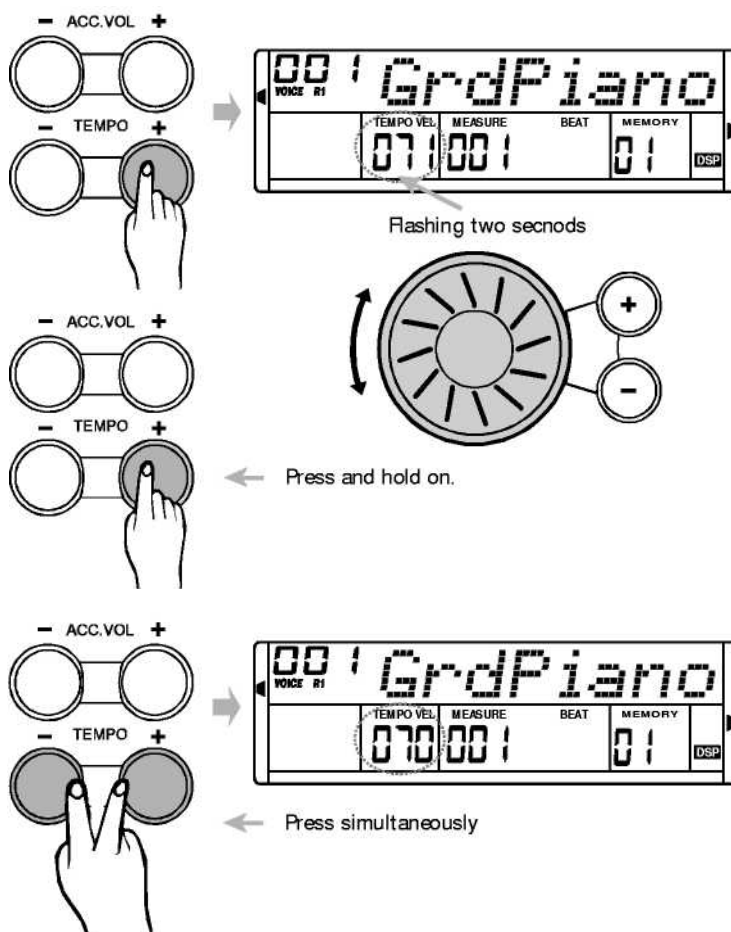

ЗАМЕЧАНИЕ:

Начальное значение темпа не восстанавливается при переходе от одного музыкального стиля к другому.

Распознавание Аккордов

Режим "А.В.С." по умолчанию отключен. Нажмите на кнопку [A.V.C./MELODY OFF], чтобы включить функцию "автоматической постановки басового аккорда"; при этом на дисплее загорится значок А.В.С. При постановке аккорда в левой части клавиатуры, известной как "область аккордов", звучит как сам аккорд так и бас партия.

ЗАМЕЧАНИЕ:

Так как автоматическое распознавание басового аккорда происходит за счет обнаружения его тоники, некоторые аккорды, которые входят в словарь аккордов могут не распознаваться, например: B6, bB6, B6(9), bB6, 9, Baug, bBaug, bBm6, Bm6, Adim7, bBdim7, Bdim.

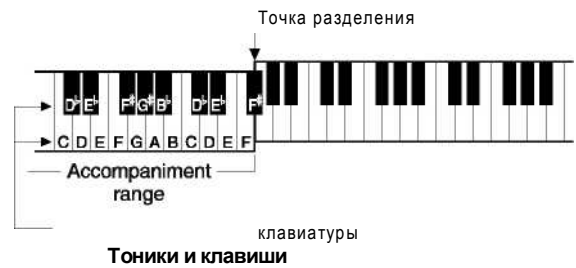
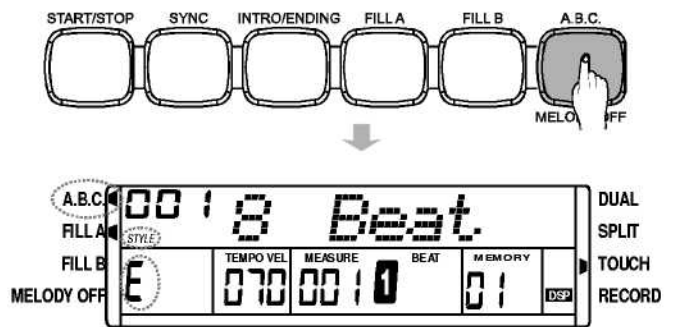

Существует 2 способа постановки аккорда: "упрощенная аппликатура" и "стандартная аппликатура".

Аккорд, поставленный на основании "стандартной аппликатуры", распознается как стандартный аккорд. В противном случае аккорд распознается как упрощенный аккорд.

Упрощенные аккорды

Данный метод позволяет поставить аккорд на клавиатуре одним, двумя или тремя пальцами, что значительно упрощает игру. Примеры упрощенных аккордов C, Cm, C7 и Cm7 приведены ниже:

	<p>C</p> <p>• Постановка мажорного аккорда Возьмите тонику аккорда</p>
	<p>Cm</p> <p>• Постановка минорного аккорда Одновременно нажмите клавишу основного тона и ближайшую к ней черную клавишу слева.</p>
	<p>C7</p> <p>• Постановка септаккорда Одновременно нажмите клавишу основного тона и ближайшую к ней белую клавишу слева.</p>
	<p>Cm7</p> <p>• Постановка минорного септаккорда Одновременно нажмите клавишу основного тона и ближайшие к ней черную и белую клавиши слева.</p>

ЗАМЕЧАНИЕ:

При включенном режиме А.В.С. нажмите клавиши слева от точки разделения клавиатуры. Аккорд будет распознан как упрощенный аккорд.

Стандартные аккорды

Данный метод подразумевает игру аккордов в стандартной аппликатуре в пределах звукового ряда инструмента. Аппликатуры (На примере аккорда C) 32х стандартных аккордов приведены ниже:

0 C	1 C ₆	2 C _{M7}	3 C _{M7} (#11)	4 C _M (9)	5 C _{M7} (9)
6 C ₆ (9)	7 C _{aug}	8 C _m	9 C _{m6}	10 C _{m7}	11 C _{m7} (b5)
12 C _m (9)	13 C _{m7} (9)	14 C _{m7} (11)	15 C _m M ₇	16 C _m M ₇ (9)	17 C _{dim}
18 C _{dim7}	19 C ₇	20 C _{7sus4}	21 C ₇ (b5)	22 C ₇ (9)	23 C ₇ (#11)
24 C ₇ (b13)	25 C ₇ (b9)	26 C ₇ (13)	27 C ₇ (#9)	28 C _{M7aug}	29 C _{7aug}
30 C _{7sus4}	31 C ₁₊₂₊₅	<p>Ноты в скобках не являются обязательными; аккорды могут распознаваться и без них.</p>			

Автоматический Аккомпанемент

• Основы постановки аккорда

Три или более сыгранные вместе ноты составляют "аккорд".

Основной тип аккордов, так называемые "трезвучия" состоят из трех нот: тоники, третьей и пятой нот соответствующей гаммы. Трезвучие "C major", к примеру, состоит из нот C (тоника), E (третья нота гаммы C major) и G (пятая нота гаммы "C major").

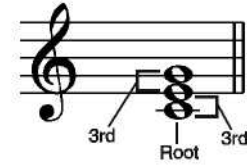

В трезвучии C major приведенном выше, самая низкая нота является тоникой аккорда (Это аккорд построенный на основном тоне ... использование других нот аккорда вместо самой нижней ноты приводит к "обращению"). Тоника является центральным звуком аккорда, который поддерживает и скрепляет, остальные ноты аккорда. Расстояние между соседними нотами (интервал) трезвучия в корневой позиции является либо большой, либо малой терцией.

Большая терция - четыре полутона

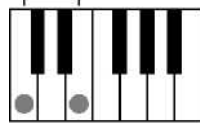

Малая терция - три полутона

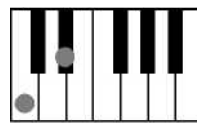

Самый низкий интервал в нашем трезвучии (между тоникой и третьей нотой гаммы) определяет, является ли трезвучие мажорным или минорным аккордом, также за счет передвижения высокой ноты на полутона вверх или вниз вы можете получить 2 дополнительных аккорда, как показано ниже.

Мажорный аккорд Cm



Малая терция Большая терция

Минорный аккорд Cm



Малая терция Большая терция

Увеличенный аккорд Caug



Малая терция Большая терция

Уменьшенный аккорд C dim



Малая терция Большая терция

Основные характеристики звука аккорда остаются неизменными, даже при изменении порядка нот для создания различных обращений. Следующие один за другим в аккордовой последовательности аккорды можно плавно связывать, например, путем выбора соответствующего обращения (или исполнения аккорда).

Чтение аккордов

В названиях аккордов содержится вся информация, которую вам нужно знать об аккорде (кроме обращения/варианта). Из названия аккорда вы можете узнать тоника аккорда, мажорный это аккорд, минорный или уменьшенный, требует ли аккорд добавления мажорной ноты или пониженной на пол тона септими и какие изменения в нем происходят... все сразу с первого взгляда.



Некоторые Типы Аккордов

Большая/малая септима

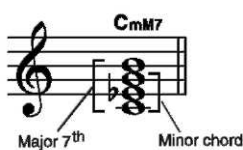

Major 7th Minor chord

Септима, с пониженной квартрой

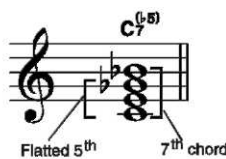

Flatted 5th 7th chord

Малая септима, с пониженной квинтой

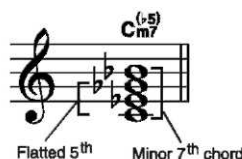

Flatted 5th Minor 7th chord

Септима с задержанной квартрой

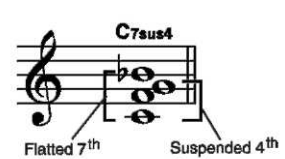

Flatted 7th Suspended 4th chord

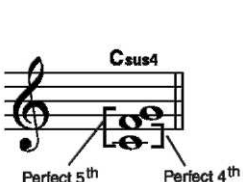

Perfect 5th Perfect 4th

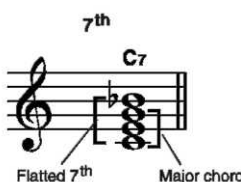

Flatted 7th Major chord

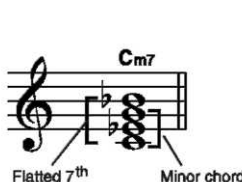

Flatted 7th Minor chord

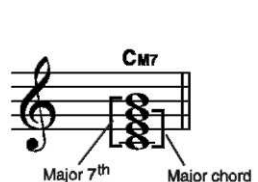

Major 7th Major chord

МЕТРОНОМ

Нажмите кнопку [METRO], чтобы включить метроном, при этом вы услышите звук метронома.

В меню функций Function, вы можете изменить тактовый размер с помощью колесика или кнопок [+]/[-], в диапазоне 0, 2 ~ 9. (См. Работа с функциями).

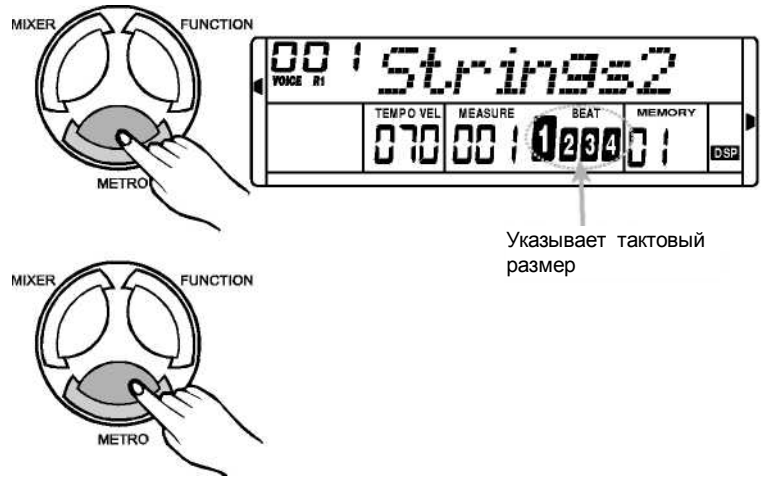

Повторное нажатие на кнопку [METRO], приводит к отключению метронома.

ЗАМЕЧАНИЕ:

- Темп метронома соответствует темпу аккомпанеента, какой бы стиль вы не выбрали.
- Включите метроном при остановке музыкального стиля, при этом сигнал метронома синхронизируется с тактовым размером стиля.
- Если вы включите метроном при воспроизведении музыкального стиля, сигнал метронома зазвучит только в следующей секции аккомпанеента, в соответствии с тактовым размером.
- Если вы сначала включите метроном, а только после - воспроизведение музыкального стиль, темп метронома автоматически синхронизируется с темпом музыкального стиля, но вы также можете изменить темп вручную.

Меню функций Function

Нажмите кнопку [FUNCTION] для входа в меню функций Function. При включении устройства, первым вариантом в меню функций стоит Transpose (перемещение). Нажмите кнопку [FUNCTION] для выбора искомого варианта, а затем нажмите кнопки [+]/[-] или поверните колесико для настройки параметров, указанных в таблице:

Содержание	ЖК-дисплей	Диапазон	Стандартные настройки
Функция транспозиции клавиатуры	Transpos	-12 +12	0
Изменение тона	Tune	-50 — 50	0
Изменение музыкального размера	Beat	0, 29	4
Чувствительность клавиатуры	Touch	Выкл., 1, 2, 3	2
Точка разделения клавиатуры	Split pt	1 — 88	34(F3#)
Уровень цифровой обработки сигнала	DSPlevel	Выкл., , 1 — 7	2
Канал MIDI IN	Midi In	01 — 16, BCE	BCE
Канал MIDI OUT	Midi Out	01 — 16	01

ЗАМЕЧАНИЕ:

- !• Если в течение 5 секунд после входа в меню функций Function вы не нажмете на кнопку, меню автоматически закроется.

Функция транспозиции клавиатуры

При входе в меню транспозиции клавиатуры Transpose, на дисплее возникает значение транспозиции.

Нажмите кнопки [+] / [-] или поверните колесико, чтобы изменить уровень транспозиции от -12 до 12 полутонов.

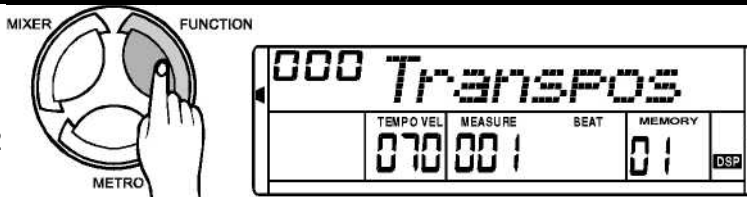

Одновременное нажатие кнопок [-] и [+] задает значение транспозиции равным 0. Значение транспозиции клавиатуры влияет на функцию распознавания аккордов.

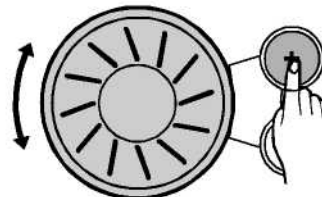

Изменение тона

В меню работы с тоном Tune, нажмите кнопки [+] / [-] или поверните колесико для настройки значения от -50 до +50 сотых тона.

Одновременное нажатие на кнопки [+] и [-] восстанавливает заводские настройки.



Значение тона влияет на функцию распознавания аккордов.

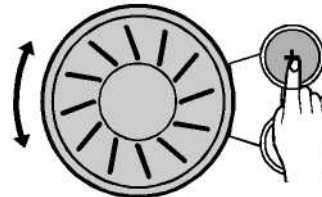

Изменение музыкального размера

В памяти инструмента заложены тактовые размеры в диапазоне 0,2~ 9 .

Нажмите кнопки [-] или [+], чтобы изменить музыкальный размер



Уровень чувствительности клавиатуры

Войдите в меню TOUCH и нажмите на кнопку [-] или [+], чтобы изменить уровень чувствительности клавиатуры



Устройство распознает 4 уровня чувствительности клавиатуры от выключенного (OFF) до 3.

При выборе режима 'OFF', надпись TOUCH на дисплее исчезнет.

Точка разделения клавиатуры

В меню выбора точки разделения клавиатуры нажмите на кнопку [-] или [+] или прокрутите колесико, для выбора номера клавиши, от которой клавиатура делится на 2 части.

Настройка в диапазоне: от 1 до 88, по умолчанию точка разделения установлена на клавише № 34.

Клавиши, расположенные справа от точки разделения, клавиатуры относятся к "области правой руки", остальные - к области левой руки (область аккордов).



Уровень Цифровой Обработки Сигнала

В меню выбора уровня цифровой обработки сигнала (DSP), нажмите на кнопку [+] или [-] или поверните колесико, чтобы задать уровень цифровой обработки сигнала.

Значения от выключенного (off) до 7, по умолчанию уровень цифровой обработки сигнала равен 2.



Канал MIDI IN

В меню настройки канала MIDI IN, нажатием на кнопки [+]/[-], поворотом колесика, или нажатием на клавишу, установите номер входного канала MIDI IN.

Настройка в диапазоне: от 1 до 16. Все каналы являются входными по умолчанию.



Канал MIDI OUT

В меню настройки канала MIDI OUT, нажатием на кнопку [+] или [-], поворотом колесика, или нажатием на клавишу, установите номер выходного канала MIDI OUT.

Настройка в диапазоне: от 1 до 16.

По умолчанию выбран канал передачи данных № 01.



МИКСЕР

Нажмите на кнопку [MIXER] для входа в меню микширования (MIXER). По умолчанию в данном меню выбрана функция настройки громкости барабана. При повторном входе в меню, вы увидите на дисплее название последней функции, с которой вы работали.

Для выбора опции, которую вы хотите настроить нажмите кнопку [MIXER]. В меню Микширования вы можете настроить громкость клавиатуры, громкость воспроизведения музыкального стиля, нажатием на кнопки [+] и [-] или поворотом колесика.

В меню микширования вы сможете настроить параметры следующих опций:

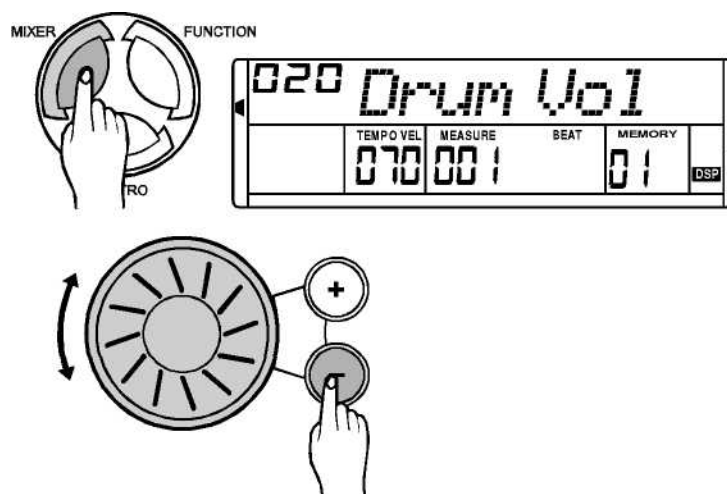

<i>Настраиваемые параметры</i>	<i>Дисплей</i>	<i>Диапазон</i>	<i>Стандартное значение</i>
Громкость партии ударных	Drum Vol	000 -031	020
Громкость бас-партии	Bass Vol	000 -031	018
Громкость оркестра	Ос Vol	000 -031	021
Громкость высоких звуков 1	Voice R1	000 -031	024
Громкость высоких звуков 2	Voice R2	000 -031	012
Громкость низких звуков	Voice L	000 -031	012

ЗАМЕЧАНИЕ:

- Если в течение 5 секунд после входа в меню микширования вы не нажмете на кнопку, оно автоматически закроется.
- Одновременное нажатие на кнопки [+] и [-] приводит к выключению громкости настраиваемого вами параметра.

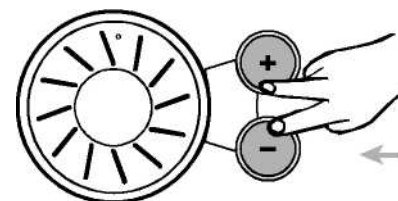

ВНУТРЕННЯЯ ПАМЯТЬ

Внутренняя память устройства используется для сохранения 16ти вариантов настроек панели управления (4 банка памяти, с четырьмя модулями памяти в каждом), которыми вы всегда можете воспользоваться.

Банк Памяти

1. Устройство укомплектовано 4 банками памяти, каждый из которых состоит из 4 модулей памяти (M1 - M4).
2. Нажмите кнопку [BANK] для выбора одного из банков памяти с 1 по 4, при этом на дисплее появится надпись MEMORY 0X.
3. Нажмите кнопки [M1]~[M4], при этом на дисплее появится надпись MEMORY0XX.

Сохранение/Загрузка Параметров

Нажмите и удерживайте кнопку [STORE], а затем нажмите кнопку [M1] (или [M2] [M4]), для того, чтобы сохранить информацию. Пожалуйста, учтите, что запись новых данных стирает информацию, хранившуюся в данном модуле памяти.

Для того чтобы загрузить данные из модуля памяти нажмите кнопку M1 (или M2 —M4), при этом на дисплее номер модуля памяти.

При выключении пианино записанные данные не стираются.

Сохранение данных в памяти устройства

Сохранение данных в памяти устройства включает сохранение следующих параметров: меню функций, микшера, громкость аккомпанемента, режим автоматической постановки басового аккорда, режимы normal и variation и т.д.

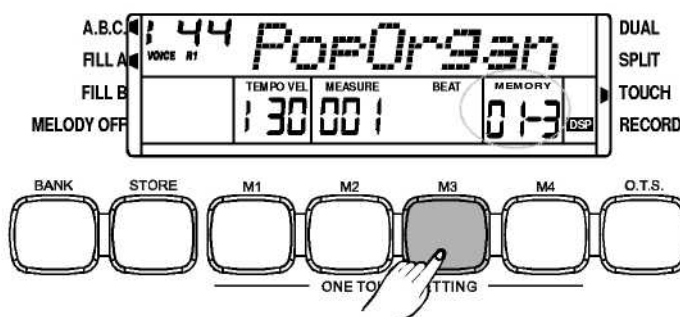
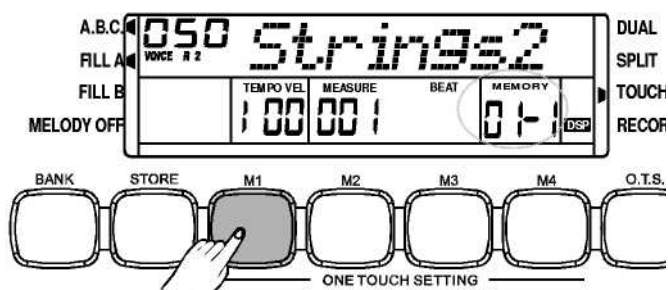
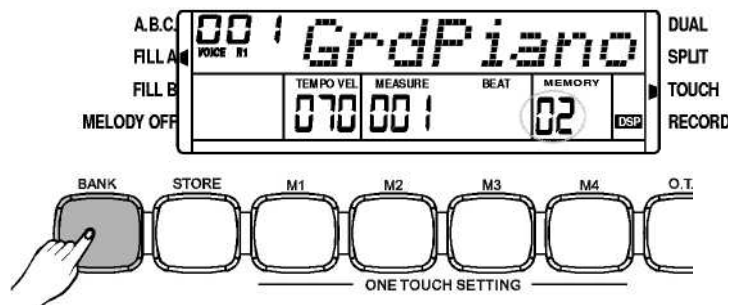

ЗАМЕЧАНИЕ:

- Как только данные будут переписаны в память устройства, номер модуля памяти отображенный на дисплее исчезнет.

Внутренняя память

Удаление сохраненных данных

1. Для восстановления в памяти пианино начальных данных, одновременно нажмите кнопки [STORE] и [M1], а затем включите пианино.

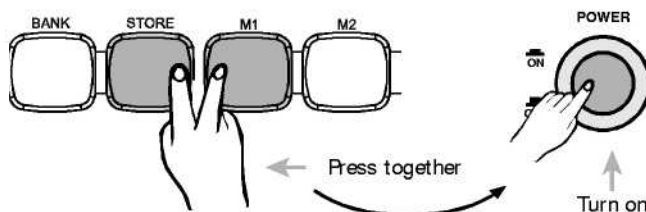

2. Для восстановления в памяти пианино начальных данных одновременно нажмите кнопки [+] и [-], а затем включите пианино. При этом записанная в память устройства песня будет стерта.

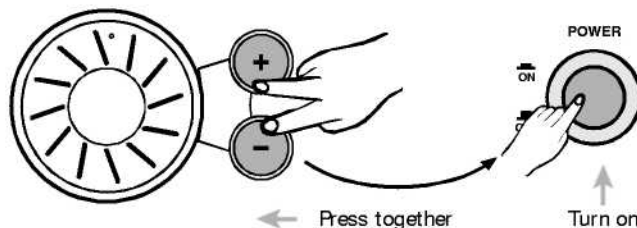

Настройки "в одно касание"

Настройка "в одно касание" - это мощная и удобная функция, которая позволяет изменить конфигурацию всех настроек нажатием одной кнопки. С помощью этой функции вы можете загрузить 4 типа параметров (M1 ~ M4), для работы с определенным музыкальным стилем.

Следующие параметры могут быть изменены с помощью функции настройки "в одно касание": тон R1 (VOICE R1), Громкость тона R1 VOICE R1 OCT тон R2 (VOICE R2) Громкость тона R2 VOICE R2 OCT

1. Выберите определенный стиль.
2. В каждом стиле имеется 4 готовых варианта настройки.
3. Нажмите на кнопку [O.T.S.], чтобы включить режим настройки "в одно касание". При этом на дисплее появится надпись OTS и автоматически включится режим A.B.C.
4. Нажмите на кнопку, [M1] ~ [M4], соответствующую варианту желаемых настроек. На дисплее появится надпись OTS 1-4.
5. Для выхода из режима настройки "в одно касание" нажмите на кнопку [O.T.S.] еще раз, при этом на дисплее появится надпись MEMORY.

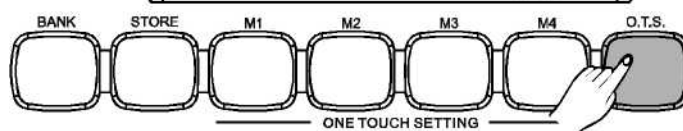
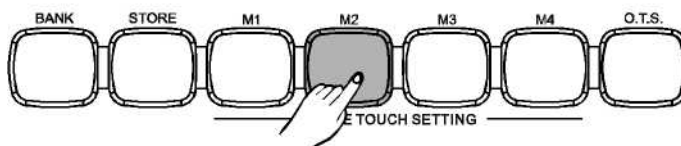
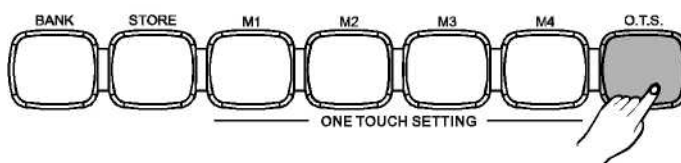

ЗАМЕЧАНИЕ:

Если вы нажмете на любую из кнопок [M1] ~ [M4] во время записи или воспроизведения записанной песни, настройки не изменятся.

Запись

Режим ожидания записи

1. Для входа в режим ожидания записи нажмите на кнопку [RECORD], при этом на дисплее появится надпись REC а значение доли начнет мигать.

2. Затем вы можете выбрать номер тона, номер стиля, изменить темп и параметры микшера.

Начало Записи

1. В режиме ожидания записи, нажмите на кнопку [START / STOP] или любую клавишу на клавиатуре, чтобы начать запись.

2. Доля будет отображаться в соответствии с текущим темпом.

ЗАМЕЧАНИЕ:

- При выключении пианино записанные данные не стираются.
- Для восстановления в памяти пианино начальных данных, одновременно нажмите кнопки [+] и [-], а затем включите пианино. При этом записанные данные будут стерты.
- Если вы хотите стереть записанные в памяти пианино данные, одновременно нажмите на кнопки [RECORD] и [PLAY/STOP], а затем включите пианино.

Выход из режима записи

1. Находясь в режиме записи, нажмите на кнопку [RECORD] для остановки записи.

2. Если память устройства заполнится, запись будет автоматически остановлена, и на дисплее появится надпись FULL.

Воспроизведение Записи

1. Для воспроизведения записанных данных нажмите на кнопку [Play/Stop].

2. Повторное нажатие на кнопку [PLAY/STOP] останавливает воспроизведение.

ЗАМЕЧАНИЕ:

- Если в устройстве недостаточно места для записи, при нажатии на кнопку [PLAY/STOP] на дисплее на время появится надпись EMPTY.

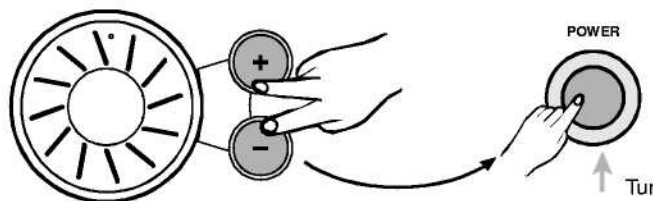
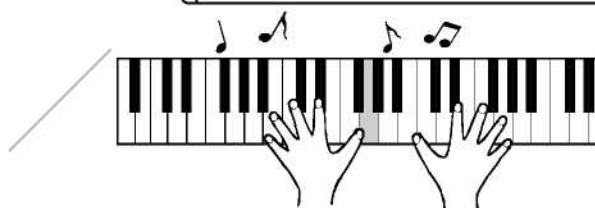

← Press together

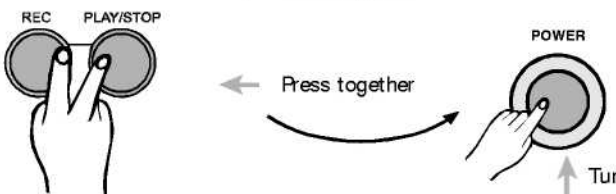

← Press together

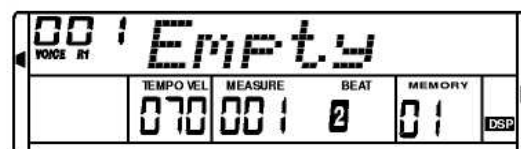
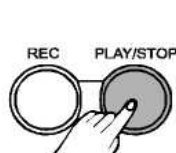
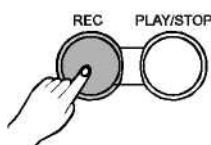

Работа с песнями

В памяти пианино хранится 60 песен, поддерживающих функцию отключения темы (MELODY OFF), которая позволяет вам прослушивать песню без основной партии, что полезно при исполнении.

1. Нажмите на кнопку [SONG], для входа в режим работы с песней, на дисплее появится название песни.

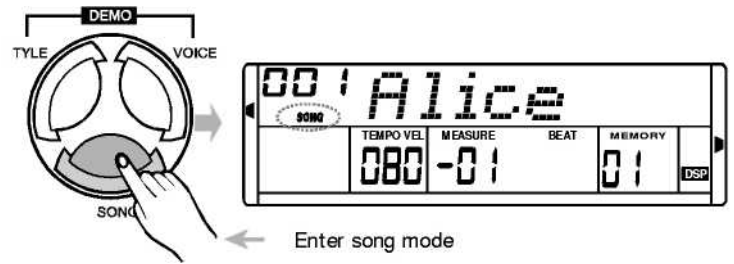

2. Нажмите на кнопку [START/STOP] для воспроизведения песни, нажмите на кнопку [START/STOP] еще раз, чтобы остановить воспроизведение.

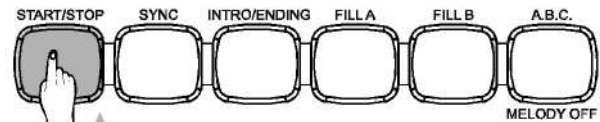

3. После того, как вы остановите воспроизведение песни, нажмите на кнопку [STYLE], [VOICE], [DUAL] или [LOWER], для выхода из режима работы с песней.

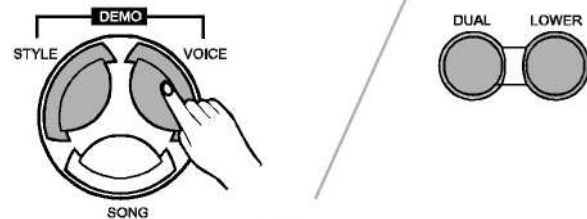

4. Нажатием на кнопки [+] /[-] или поворотом колесика, выберите название песни. Название песни появится на дисплее.

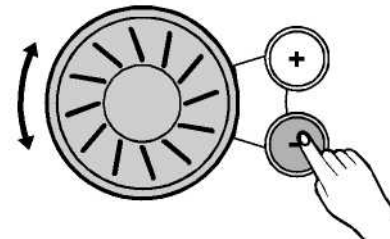

5. Воспроизведение песни начинается со вступительного такта, значение которого может варьироваться от отрицательного значения до 001.

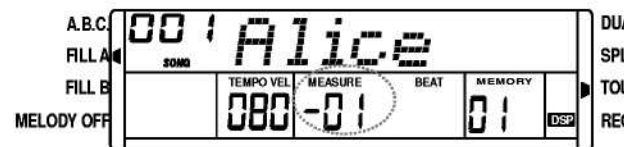

6. Нажатием на кнопку [MELODY OFF] в режиме работы с песней, вы можете включить или отключить основную партию.

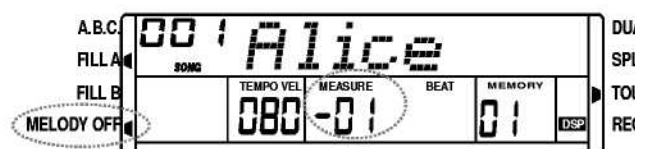
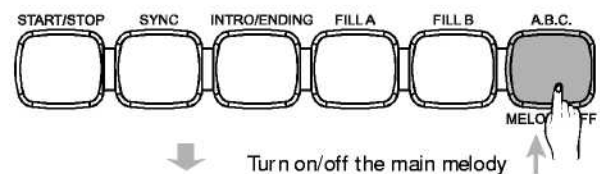

ЗАМЕЧАНИЕ:

- Если вы запустите песню нажатием на кнопку [SONG], устройство воспроизведет все песни, хранящиеся в его памяти одну за другой.
- Если вы запустите, песню нажатием на кнопку [START / STOP], устройство будет повторно воспроизводить выбранную вами песню.

Технические параметры

1 Клавиатура:	88 клавишная клавиатура, 3 с тремя уровнями чувствительности.
2 Тоны:	210 тонов.
3 Стили:	120 стилей.
4 Демо-записи и Песни:	3 Демо-записи 60 Песен.
5 Полифония:	64-нотная при выключенном эффекте Цифровой Обработки Сигнала, 38-нотная при включенном эффекте ЦОС.
6 Дисплей:	Многофункциональный ЖК-дисплей с синей подсветкой.
7 Кнопки и переключатели:	Кнопка включения питания (POWER SWITCH), ручка громкости (VOLUME), кнопка включения режима автоматической постановки басового аккорда (AUTO BASS CHORD), кнопка отключения темы (MELODY OFF), кнопки настройки громкости аккомпанемента (ACCOMP VOLUME+ /-), кнопки настройки темпа (TEMPO+ /-), кнопка входа в меню функций (FUNCTION), кнопка входа в меню микширования (MIXER), кнопка включения метронома (METRONOME), кнопки входа в меню работы с демо-записями (DEMO), с песней (SONG), с тонами (VOICE), со стилями (STYLE), +/-, кнопки работы с сохраненными настройками (BANK), (STORE), (M1-M4), кнопка настройки "в одно касание" (ONE TOUCH SETTING), кнопка включения функции использования двух тонов одновременно (DUAL), кнопка разделения клавиатуры (SPLIT), кнопка входа в режим записи (RECORD), кнопка начала/остановки воспроизведения (PLAY/STOP).
8 Управление аккомпанементом:	Кнопка начала/остановки воспроизведения аккомпанемента (START/STOP), кнопка включения режима синхронного старта (SYNC START), кнопки выбора секций аккомпанемента: вступления (INTRO/ENDING), вставки А (FILL A), вставки В (FILLB).
9 Запись:	Кнопка начала записи (RECORD), кнопка пуск/стоп (PLAY/STOP).
10 Внутренняя память устройства:	4 банка памяти, каждый из которых состоит из 4 модулей.
11 MIDI:	Прием передача.
12 Разъемы:	Гнездо подключения внешних колонок (AUX.OUT), гнездо подключения наушников (HEADPHONES), 3 гнезда для подключения педалей (PEDALS), вход USB, гнездо подключения питания (AC POWER).
13 Колонки:	8 Ом, 25ватт X 2.
14 Габариты (Д-Ш-В):	14 19-460-832 мм.
14 Вес:	40 кг
15 Аксессуары:	Руководство пользователя.

* Технические характеристики и внешний вид устройства могут быть изменены без предварительного уведомления.

Устранение Неисправностей

Проблема	Возможная причина и решение
Независимо от того, включается прибор или выключается, некоторое время раздаются хлопки.	Это нормальное явление, которое указывает на то, что инструмент подключен к сети.
Звук не слышно, даже при нажатии на клавишу, исполнении песни или воспроизведении стиля.	Проверьте, не подключены ли наушники к гнезду с левой стороны фортепиано. При подключении наушников к данному гнезду колонки отключаются.

Приложение 1 -- Список тонов

№	НАЗВАНИЕ
1.	Рояль Акустика
2	Рояль Яркий Звук
	Электрический Рояль
4	Пианино Хонки-Тонки
5	Электрическое Фортепиано 1
6	Электрическое Фортепиано2
7	Клавесин
8	К л а в е с и н
9	Челеста
10	Колокольчики
11	Шарманка
12	Вибрафон
13	Маримба
14	Ксилофон
15	Цилиндрические Колокольчики
16	Цимбалы
17	Органный Регистр
18	Джазовый Орган
19	Рок Орган
20	Церковный Орган
21	Тростниковый Орган
22	Аkkордеон
23	Гармоника
24	Танго-Аkkордеон
25	Гитара Нейлоновые струны
26	Гитара Стальные струны
27	Джаз-Гитара
28	Гитара Чистый Звук
29	Приглушенная Гитара
30	Гитара Овердрайв
31	Гитара Дисторшн
32	Гитара Флажолет
33	Акустический бас
34	Бас Пальцевой Стиль
35	Бас Медиатор
36	Безладовый бас
37	Бас Слэп1
38	Бас Слэп2
39	Синтетический бас1
40	Синтетический бас2

№	НАЗВАНИЕ
41	Скрипка
42	Альт
43	Виолончель
44	Контрабас
45	Струнные Тремоло
46	Струнные Пиццикато
47	Оркестровая Арфа
48	Литавры
49	Струнный Ансамбль 1
50	Струнный Ансамбль
51	Синтетические Струнные 1
52	Синтетические Струнные 2
53	Звук "Ах" Хор
54	Звук "Ох" Голос
55	Синтетический Голос 1
56	Оркестр Хит
57	Труба
58	Тромбон
59	Туба
60	Приглушенная Труба
61	Французский Рожок
62	Медные Духовые
63	Синтетические Медные Духовые1
64	Синтетические Медные Духовые2
65	Сопрано Саксофон
66	Альт Саксофон
67	Тенор Саксофон
68	Баритон Саксофон
69	Гобой
70	Английский рожок
71	Фагот
72	Кларнет
73	Пикколо
74	Флейта
75	Блок-флейта
76	Пан-флейта
77	Пластмассовые бутылки
78	Сякухати
79	Свисток
80	Окарина

№	НАЗВАНИЕ
81	Площадь
82	Пила
83	Каллиопа
84	Чиф
85	Чаранг
86	Голос
87	Квинта
88	Соло Бас
89	Фантазия
90	Теплый
91	Полисинтетика
92	Хор
93	Смычковые
94	Металлический
95	Ореол
96	Свип
97	Fx 1(Дождь)
98	Fx2 (Саундтрек)
99	Fx3 (Хрусталь)
100	Fx4 (Атмосфера)
101	FX5 (Яркость)
102	Fx6 (Гоблины)
103	FX7 (Эхо)
104	Fx8 (Научная-фантастика)
105	Ситар
106	Банджо
107	Сямисэн
108	Кото
109	Кагима
110	Вольнка
111	Фидель
112	Шанай
113	Звон Колокольчика
114	Агого
115	Стальные Барабаны
116	Коробочка
117	Барабан Тайко
118	Мелодический Том
119	Синтетические Барабаны
120	Перевернутая Тарелка
121	Звук гитарного лада
122	Шум Дыхания

Приложение 1 -- Список тонов

№	НАЗВАНИЕ
123	Морской Берег
124	Щебетание Птиц
125	Звонок Телефона
126	Вертолет
127	Аплодисменты
128	Выстрел
Клавиатура	
129	Пианостр
130	Современное Электрическое
131	Фортепиано Соло
132	Полус
133	Гранд Харпси
134	Клавесин 2
135	Колокольчик
136	Колокольчик 2
137	Виброфон 2
138	Виброфон Макс
139	Маримба 2
	Орган
140	Электр. орган
141	Джазовый Орган 2
142	Джазовый Орган 3
143	Орган
144	Поп-Орган
145	Церковный Орган2
146	Электроорган2
147	Орган Тремоло
148	Q-Орган
	Аккордеон
149	Аккордеон 2
150	Мягкий Аккордеон
151	Мягкий Аккордеон 2
152	Флажолет
	Гитара и Бас
153	N-Gthamm
154	12 струнная Гитара
155	Гитара Чистый Звук2

№	НАЗВАНИЕ
156	Солидва
157	Гитара Овердрайв2
158	Гитара Тремоло
159	Фанк-Гитара
160	Басовая Тарелка
161	Синтетический бас3
162	Синтетический бас4
Струнные	
163	Альт 2
164	Виолончель2
165	Виолончель3
166	Струнный Ансамбль3
167	Струнный Ансамбль 4
168	Синтетические Струнные3
169	Струнные Мечта
Медные Духовые	
170	Тромбон 2
171	FM Рожок
172	Медные дух. Bb
173	Медн. Дух. Выс.
174	Тенор-саксофон2
175	Бас2
Соло	
176	Свисток 2
177	Пан-флейта 2
178	Соло 1
179	Соло 3
180	Военный Клич
пэдды (pad)	
181	Сайнпэд
182	Софтпэд

№	НАЗВАНИЕ
183	Бэллпэд
184	Синпэд
185	Хорнпэд
186	Ньюэйджпэд
187	Волынка
Китайские инструменты	
188	Пи-Па
189	Иеквин
190	Мидруан
191	Гужен
192	Янгин
193	Ирху
194	Гаоху
195	Суона
196	Лу Шен
197	Куди
198	Бэнг-ди
199	Ксиао
Барабаны	
200	Стандартный Барабан 1
201	Стандартный Барабан 2
202	Комнатный Барабан
203	Рок-барабан
204	Электро-барабан
205	Аналоговая Установка
206	Танцевальная установка
207	Джазовый Барабан
208	Барабанная установка
209	Стандартная Установка
210	Китайская Перкуссия

№	НАЗВАНИЕ
8 дольные и 16	
001	8 дольный
002	Поп Гитара 1
003	8 дольное Дisko
004	8 дольная
005	60е 8-дольный
006	Поп-фанк
007	16 дольная Баллада
008	Поп16 дольный1
009	Поп 16 дольный2
010	16 дольный Модерн
011	Модерн16 дольный
012	1 6 дольная Босса
013	16 дольный Фанк
014	Четкий Бит
ПОП	
015	Поп Гитара 2
016	Поп-бит
017	Мягкий бит
018	Латино Струнные
019	Бритпоп 1
020	Бритпоп 2
021	Нью-Эйдж
022	Поп Хит
023	Фьюжн
БАЛЛАДА	
024	Народная баллада
Лати	Поп-баллада1
026	Поп-баллада2
027	Рок-баллада
028	Легкая Баллада
029	Любовная баллада
030	Стандартная Баллада
031	Баллада для
032	Европейская Баллада
033	Новая R&B Баллада
РОК	
034	Рок
035	Фолк-Рок
036	Медленный Рок 1
037	Хард-Рок

№	НАЗВАНИЕ
038	6/8 Рок
039	Рок-н-Ролл
040	Рок-н-Ролл
041	70хРок Шаффл
042	Блюз 4/4
ТАНЦЕВАЛЬНЫЙ	
043	Клубный
044	Диско
045	Диско-Фанк 70е
046	Гараж
047	Рэп 1
048	Рэп2
049	Хаус
050	Евро Данс
051	Техно
СОУЛ & ФАНК	
052	Джаз Фанк
053	Кул Фанки
054	Грув
055	Самба-Фанк
056	Соул
057	Соул Бит
058	Хип-хоп Соул
059	Бритпоп Соул
060	Хип-хоп Бит
061	R & B Баллада
ДЖАЗ	
062	Свинг
063	Джаз Щетки
064	Баллада Кул-Джаз
065	Эйсид-Джаз1
066	Эйсид-Джаз2
067	Биг-бэнд Средний
068	Биг-бэнд Баллада
069	Свинг Шаффл
070	Фьюжн
071	Джаз-Фьюжн
КАНТРИ	
072	Кантри8 дольное
073	Кантри-Поп1
074	Кантри Баллада
075	Современное

№	НАЗВАНИЕ
076	Кантри-Фолк
077	2 / 4 Кантри
078	Кантри-Поп2
079	Кантри Шаффл
080	Быстрое Кантри
081	Блю-грасс
ЛАТИНО/АКТОВЫЙ	
082	Босса Нова1
083	Румба
084	Ча Ча Ча
085	Поп Ча Ча Ча
086	Бегуэн
087	Танго
088	Свинг Фокс
089	Мамба
090	Сальса
091	Самба
092	Пасодобль
093	Медленный Болеро
094	Хабанера
095	Латинский рок
ТРАДИЦИОННЫЕ	
096	Марш
097	Немецкий марш
098	Марш 6/8
099	Полька
100	Поп-Полька1
101	Поп-полька 2
102	Медленный Вальс
103	Деревенский Вальс
104	Джаз-Вальс
105	Мюзетта
ФОРТЕПИАНО	
106	Пианист
107	Баллада
108	Медленный Рок 2
109	Босса Нова 2
110	Твист
ИНДОНЕЗИЯ	
111	Дангдут 1
112	Дангдут 2
113	Дангдут
114	Дангдут 1
115	Дангдут 2
116	Дангдут 3
117	Керконг 1
118	Керконг 2
119	Поп-Керконг
120	S-Дангдут

Приложение 3 Список Песен

№	НАЗВАНИЕ
ФОРТЕПИАНО	
1.	For Alice
2	Habanera
	Four Little Swans
4	MosetaDance
5	Germanic Dance
6	Turkish March
7	March
8	Away In A Manger
9	Chopsticks
10	2-Part Invention# 13 In A Minor.B.W. Iii
FOLK & COUNTRY	
11	Country
12	Jambalaya
13	Susanna
14	Bridge
15	Battle HymneOf The Republic
16	The Old Gray Mare
17	American Patrol
18	In The Rain
19	Sippin`Cider Through AStraw
GOLDEN & POP	
20	Are You LonesomeTonight
21	Only You
22	End Of The World
23	House Of Rising Sun
24	The Blue-Bells Of Scot land
25	Over The Rainbow
26	Beautiful Dreamer
27	Edelweiss
28	OSoleMio
29	Silent Night
30	Ave Maria
31	Five Hundred Miles

№	НАЗВАНИЕ
32	Happy New Year
33	1Г SBeginning To Look A Lot Like Christmas
34	Jeanie With The Light Brown Hair
35	My Bonnie
36	Song Of The Pearlfisher
37	The Stage Coach
38	Entertainer
39	Annie Laurie
40	Killing MeSoftly With His Song
41	Last Rose Of Summer
42	The Old King Cole
JAZZ & FUSION	
43	Maple Leaf Rag
44	June Samba
45	Funk
46	ICan.....
47	Sea Shore
48	Guitar&Saxphone
49	TheHipHop`SNight
50	Blue Lunch
51	Cobweb
52	Wine
53	Jazz Old Man
54	Dark Eyes
55	Carlos
56	Sad
57	The Jazz
CHINESE	
58	South Mud Bay
59	Give You A Rose
60	Flowing Rill

Приложение 3 Список Песен

№	НАЗВАНИЕ
1.	ДЕМО 1
2	ДЕМО 2
	ДЕМО 3

Приложение 5 Список Аккордов

	Название Аккорда [Аббревиатура]	Аппликатура	Аккорд	Дисплей
0	Мажор [M]	1-3-5	C	C
1.	Большая секста [6]	1-(3)-5-6	C6	C6
2	Большая септима [M7]	1-3-(5)-7	CM7	CM7
	Большая септима с повышенной на пол тона 11 [M7#11]	1-(2)-3-#4-(5)-7	CM7#11	CM7(#11)
4	Мажор с прибавлением ноны [Madd9]	1-2-3-5	CMadd9	CM(9)
5	Большая нона [M9]	1-2-3-(5)-7	CM9	CM7(9)
6	Большая секста с добавленной ноной [6 9]	1-2-3-(5)-6	C6 9	C6(9)
7	увеличенный [aug]	1-3-#5	C aug	C aug
8	Минор [m]	1-b3-5	Cm	Cm
9	Малая секста [m6]	1-b3-5-6	Cm6	Cm6
10	Малая септима [m7]	1-б3-(5)-б7	Cm7	Cm7
11	Малая септима с пониженной на пол тона квинтой [m7b5]	1-б3-б5-б7	Cm7b5	Cm7(b5)
12	Минор с добавленной ноной [madd9]	1-2-б3-5	Cmadd9	Cm(9)
13	Малая нона [m9]	1-2-б3-(5)-б7	Cm9	Cm7(9)
14	Малая ундецима [m11]	1-(2)-б3-4-5-(б7)	Cm11	Cm7(11)
15	Малая большая нона [mM7]	1-b3-(5)-7	CmM7	CmM7
16	Малая большая нона [mM9]	1-2-b3-(5)-7	CmM9	CmM7(9)
17	Уменьшенный аккорд [dim]	1-б3-б5	C dim	C dim
18	Уменьшенная септима [dim7]	1-б3-б5-6	Cdim7	Cdim7
19	Септима [7]	1-3-(5)-б7	C7	C7
20	Септима с задержанной квартой [7sus4]	1-4-5-б7	C7sus4	C7sus4
21	Септима с пониженной на пол тона квинтой [7b5]	1-3-б5-б7	C7b5	C7(b5)
22	Септима Нона [79]	1-2-3-(5)-b7	C7 9	C7(9)
23	Септима с повышенной на пол тона 11 [7#11]	1-2-3-#4-(5)-b7or 1-(2)-3-#4-5-b7	C7#11	C7(#11)
24	Септима терцдецима ^ 13]	1-3-(5)-6-b7or 2-3-5-6-b7	C7 13	C7(13)
25	Септима с пониженной на пол тона ноной [7b9]	1-б2-3-(5)-б7	C7b9	C7(b9)
26	Септима с пониженной на пол тона терцдецимой [7b13]	1-3-5-б6-б7	C7b13	C7(b13)
27	Септима с повышенной на пол тона 11 [7#9]	(1)-#2-3-(5)-b7	C7#9	C7(#9)
28	Увеличенная Большая септима [M7aug]	1-3-#5-7	CM7aug	CM7aug
29	Увеличенная септима [7aug]	(1)-3-#5-b7	C7aug	C7aug
30	Увеличенная кварта [sus4]	1-4-5	Csus4	Csus4
31	Первая, Вторая, Пятая [1+2+5]	1-2-5	C1+2+5	C

Приложение 6 - График передачи MIDI

Функции		Передача	Распознавание	Примечание
Основной Канал	По умолчанию	1 канал	1-16 каналы	
	Изменить на	1-16 каналы	1-16 каналы	
Режим	По умолчанию	X		
	Сообщения	X	X	
	Измененный	*****	X	
Номер Ноты:	Чистый тон	9-120 *****	0-127 0-127	
	Иницирующий сигнал	09nH,V= 1-127	9nH,V= 1-127	
Скорость:	Запирающий сигнал	X	X	
	Клавиши	X	X	
Ретушь	Каналы	X	X	
	Модуляция звука	o	o	
Изменение Программы	0	o	o	Выбор банка памяти
	1.	o	o	Модуляция
	5	X	o	Скорость Портамента
	6	o	o	Ввод данных
	7	o	o	Громкость
	10	X	o	Панорамирование
	11	X	o	Экспрессия
	64	o	o	Педаль эффекта "долгий звук"
	65	X	o	Вкл/Выкл Портамента
	66	X	o	Педаль эффекта "Сдержанно"
	67	o	o	Педаль эффекта "Мягкий звук"
	80	o	o	Реверберация
	81	o	o	Хорус
	91	o	o	Уровень Реверберации
	93	o	o	Уровень Хоруса
	120	X	o	Выкл. все Звуки
	121	X	o	Сброс параметров
	123	o	o	Выключить ноты
Изменение Программы	: Действительный #	o *****	o 0-127	
Эксклюзивные параметры системы		X	o	
Система	Номер песни	1 X	X	
	Выбор песни	X	X	
	Изменение тона	X	X	
Система в режиме "Real time"	Часы	X	X	
	Команды	X	X	
Вспомогательный	Частичное вкл/выкл	X	X	
	Выкл. все ноты	o	o	
Сообщения	Динамич. восприятие	X	o	
	Перезагрузка	X	o	
		X	o	
Замечание:		*1 При включении аккомпанемента происходит передача сообщения FAH. При выключении аккомпанемента происходит передача сообщения FCH. При получении сообщения FAH, начинается воспроизведение аккомпанемента. При получении сообщения FCH, воспроизведение прекращается.		

Режим 1: OMNI ON, POLY

Режим 2: OMNI ON, MONO

O : ДА

Режим 3: OMNI OFF, POLY

Режим 4: OMNI OFF, MONO

X : НЕТ

